

INTEGRA^{vac}

USER GUIDE

- *Deutsch*
- *English*
- *Español*
- *Français*
- *Italiano*
- *Português*
- 中文

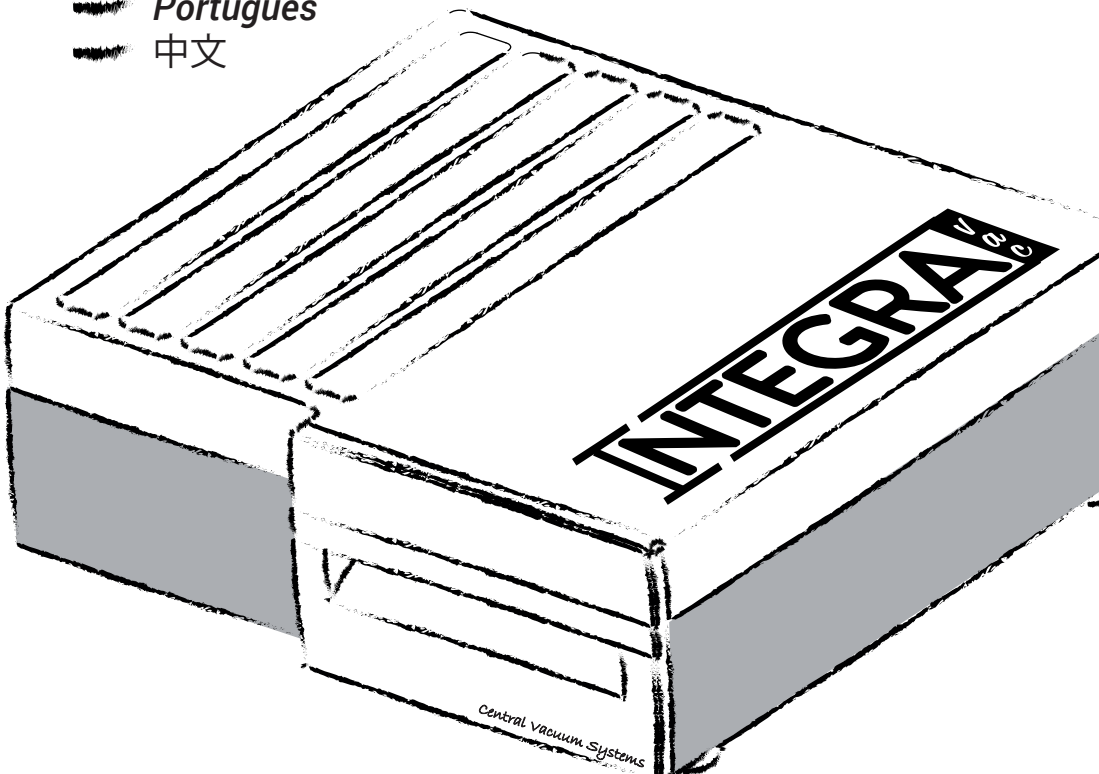

INHALT

1. EINLEITUNG	1
2. SICHERHEITSHINWEISE	1
3. TECHNISCHE KENNZEICHNUNGEN	1
4. ZERTIFIZIERUNGEN UND EUROPÄISCHE RICHTLINIEN	1
5. ANKUPPLUNG DES ZENTRALEN STAUBSAUGGERÄTS	1
6. REINIGUNG UND WARTUNG	1
7. FEHLERBEHEBUNG	1

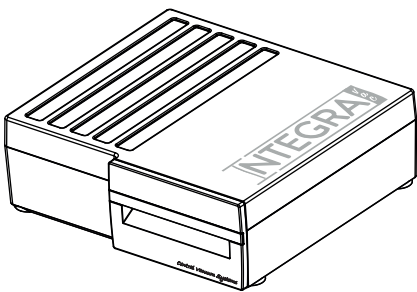

1 x INTEGRA VAC

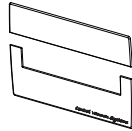

1 x Weiße Verkleidung für die Schubladenfront

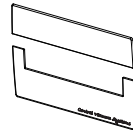

1 x Edelstahl Geschliffen Verkleidung für die Schubladenfront



1 x Verchromter Schubladenhandgriff



1 x Weißer Schubladenhandgriff

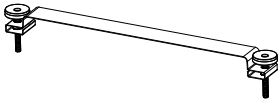

1 x Befestigungsstange für Einbau unter einem Küchenmöbel

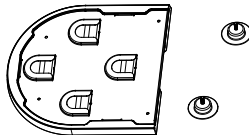

1 x Befestigungswinkel mit 2 x Fittings

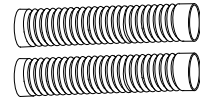

2 x Biegsames Rohr 40 cm lang (50mm Ø), das das Gerät ans Rohrnetz und ans Abluftrohr anschließt

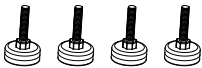

4 x Verstellbare Füße für Einbau des Gerätes an der Wand

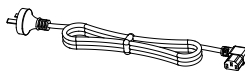

1 x Netzkabel



4 x Kürze verstellbare Füße für Einbau des Gerätes unter einem Küchenmöbel

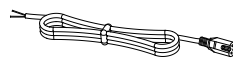

1 x Anschlusskabel an die Niederspannungslinie

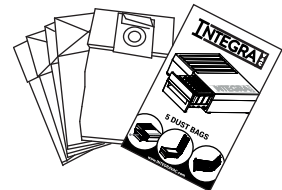

1 x Set von 5 Ersatzstaubbeuteln

1. EINLEITUNG

Zunächst einmal möchten wir uns für Ihr Vertrauen und Ihre Entscheidung zugunsten eines unserer Produkte bedanken.

Unabhängig vom Modell verfügen Sie nun über ein technisch hochentwickeltes Gerät und den besten Kundendienst.

Die vorliegende Bedienungsanleitung dient dazu, Sie mit Funktion und Wartung der INTEGRASTaubsauganlage vertraut zu machen und deren Leistungsfähigkeit zu gewährleisten. Lesen Sie diese Bedienungsanleitung aufmerksam durch, bevor Sie die Staubsauganlage in Betrieb nehmen.

Diese Bedienungsanleitung gilt für die INTEGRA-Modelle.

Die in dieser Bedienungsanleitung aufgeführten Anweisungen und Spezifikationen dürfen ohne schriftliche Genehmigung nicht vervielfältigt werden. INTEGRA behält sich das Recht vor, die Spezifikationen von Modellen jederzeit zu ändern. Bestimmte Ersatz- und Zubehörteile verschleißten mit der Zeit oder weisen Gebrauchsschäden auf. Mit dem Identifizierungscode des entsprechenden Teils können Sie dieses über unsere Vertretungen oder direkt über uns beziehen.

Berücksichtigen Sie bitte unsere HINWEISE und EMPFEHLUNGEN in der vorliegenden Bedienungsanleitung.

2. SICHERHEITSHINWEISE

Vor Inbetriebnahme lesen Sie diese Bedienungsanleitung aufmerksam durch und bewahren Sie sie gut auf:

1. Stellen Sie sicher, dass die auf dem Typenschild Ihres Gerätes ausgewiesene Spannung mit Ihrer Spannungsversorgung übereinstimmt.
2. Dieses Gerät dient ausschließlich der Verwendung im Innenraum. Nicht im Außenbereich verwenden!
3. Kinder könnten dieses Gerät für ein Spielzeug halten. Das Gerät darf nicht von Kindern verwendet werden.
4. Saugen Sie über die Saugdose niemals brennende oder qualmende Gegenstände wie Zigaretten, Asche oder Glut auf. Dies gilt insbesondere für Kaminasche. Auch wenn diese erloschen scheint, kann sich durch die Luftgeschwindigkeit im Innern der Leitungen der kleinste Funke wieder entzünden.
5. Saugen Sie keinerlei Flüssigkeit auf, es sei denn, Sie verwenden hierzu den Flüssigkeits-abscheider.
6. Verwenden Sie das Gerät nie in Verbindung mit starken Reinigungsmitteln, Parfums, Benzin, Lösungsmitteln oder anderen ätzenden Gasen oder Flüssigkeiten, die Brände auslösen können.
7. Saugen Sie keine Gegenstände auf, die den Schlauch und die Saugbeutel beschädigen könnten, wie kleine Spielzeuge, Nadeln usw.
8. Saugen Sie keine spitzen Gegenstände wie Haarnadeln, Zahnstocher usw. auf.
9. Saugen Sie keine Küchenreste wie Gemüse- oder Salatblätter und Gräten oder anderen Abfall wie Papier, Lappen, Papiertücher oder Metallgegenstände auf.
10. Stellen Sie keine schweren oder scharfen Gegenstände auf dem Schlauch ab.
11. Verwenden Sie Ihre Staubsaugeranlage nie ohne Filterpatronen oder Filtereinsätze.
12. Schalten Sie das Gerät unverzüglich ab und nehmen Sie es vom Netz, wenn Sie ungewöhnliche Geräusche, Brandgeruch, Rauch oder sonstige Auffälligkeiten beim Betrieb bemerken.
13. Versuchen Sie nicht, das Gerät selbst zu reparieren oder die Reparatur von einem Betrieb ausführen zu lassen, der nicht von INTEGRA zur Wartung zugelassen ist. Jede Manipulation des Gerätes durch Personal, das nicht von INTEGRA dazu autorisiert ist, führt zum Erlöschen der Garantie.
14. Das Gerät ist nicht für Personen, einschließlich Kinder, von mangelnder körperlicher, geistiger oder sensorischer Kompetenz bestimmt. Wer das Gerät betätigen will, muß sich zunächst einem Ausbildungsprogramm durch eine erfahrene Person unterziehen, die für seine Sicherheit verantwortlich ist.
15. Im Falle daß das Netzanschlusskabel beschädigt ist, muß es nur von dem Hersteller, seinem technischen Kundendienst oder einem Techniker mit ähnlicher Kompetenz ersetzt werden, um vor eventueller Gefahr zu schützen.
16. Funktioniert Ihre Anlage nicht einwandfrei, führen Sie die in dieser Wartungsanleitung beschriebenen Schritte aus. Sollten Sie das Problem nicht unmittelbar lösen können, wenden Sie sich bitte an Ihren zuständigen Kundendienst oder an den Hersteller.

3. TECHNISCHE SPEZIFIKATIONEN

- Modell: INTEGRA VAC
- Betriebsspannung: 230 V - 50/60Hz
*Lieferbar auch als 120V-Variante
- Fassungsvermögen Staubbeutel: 4L
- Filtersystem:
Erster Filter – fünflagiger Staubbeutel.
Zweiter Filter - Motorfilter.
- Motor: Höchstgeschwindigkeits-Thru-Flow.
- Nettogewicht: 10 kg.

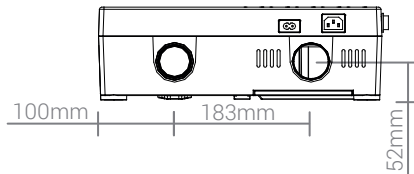
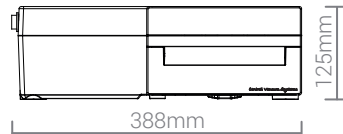
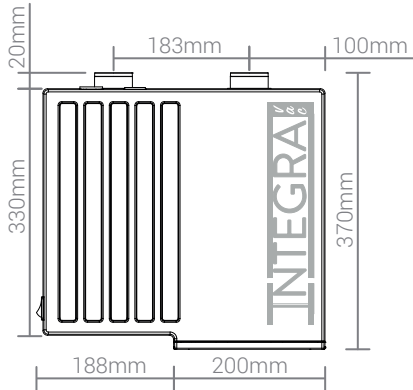
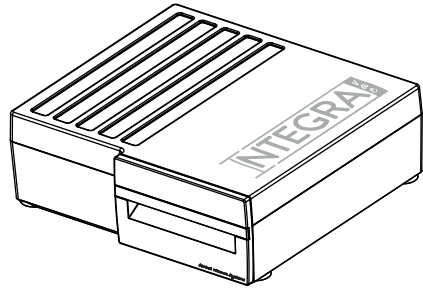

- Leistungstabelle:

MODELL	LEISTUNG	KAPAZITÄT	MAX. UNTERDRUCK	AIRWATTS
INTEGRA	1.100 W	162 m³/h	2.700 mm/H ₂ O	400 W

4. ZERTIFIZIERUNGEN UND EUROPÄISCHE RICHTLINIEN

Diese Staubsaugeranlage erfüllt folgende europäischen Richtlinien:

2002/96/EG: Richtlinie über Elektro- und Elektronikalt- bzw. Schrottgeräte spätere Änderungen.

2006/95/EG: Niederspannungsrichtlinie und nachfolgende Änderungen.

2004/108/EG: Elektromagnetische Verträglichkeit und nachfolgende Änderungen und verfügt über folgende Kennzeichnungen.

Und verfügt über folgende Kennzeichnungen:

CE: CE-Qualitätssiegel der Europäischen Gemeinschaft.

GS: Das GS-Zeichen (geprüfte Sicherheit) ist eine deutsche Produktkennzeichnung auf freiwilliger Basis für Haushaltsgeräte, informationstechnische Geräte usw.

ROHS: Alle Bestandteile dieser Staubsaugeranlage erfüllen die Richtlinie RoHS (Restriction of the use of Certain Hazardous Substances) zur Beschränkung der Verwendung bestimmter gefährlicher Stoffe in Elektro- und Elektronikgeräten.



5. ANKUPPLUNG DES ZENTRALEN STAUBSAUGERÄTS

ELEKTRISCHE VERBINDUNGEN

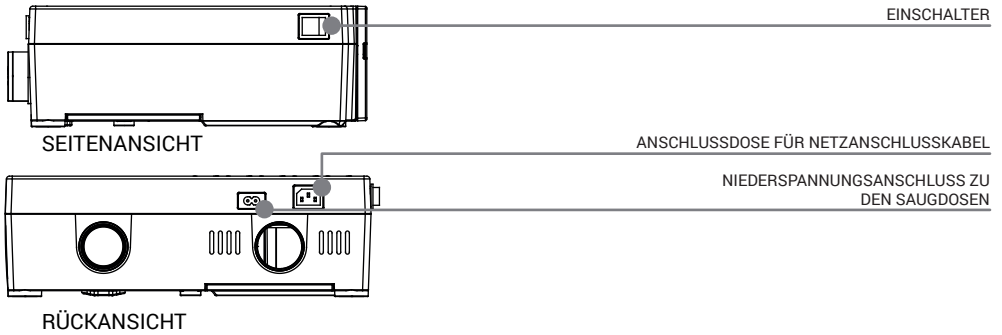

EINBAU DES ZENTRALEN STAUBSAUGERÄTS

1. UNTER EINEM KÜCHENMÖBEL

MARKIEREN SIE DIE STELLE VOM INTEGRAVAC UND SCHNEIDEN SIE DEN KÜCHENSOCKEL AUF MASS.

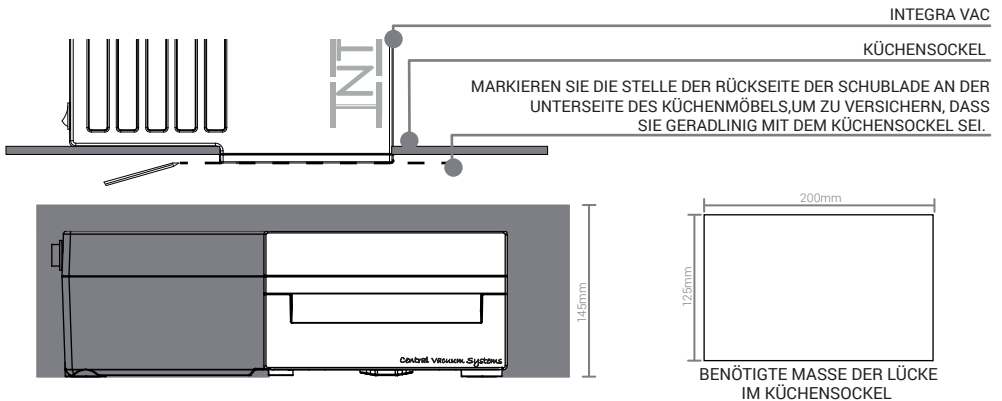

Bei so einem Einbau braucht man eine Sockelhöhe von mindestens 145mm

ANKUPPLUNG DES GERÄTS AN DAS ROHRNETZ UND AN DEN LUFTAUSLASS DES ZENTRALSTAUBSAUGERS

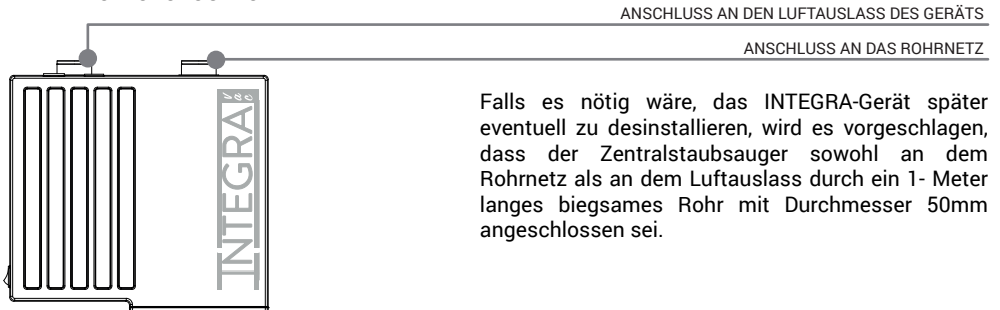

Falls es nötig wäre, das INTEGRA-Gerät später eventuell zu desinstallieren, wird es vorgeschlagen, dass der Zentralstaubsauger sowohl an dem Rohrnetz als an dem Luftauslass durch ein 1- Meter langes biegsames Rohr mit Durchmesser 50mm angeschlossen sei.



Den Anschluss am biegsamen Rohr schon erledigt, das Gerät soll in seiner Endstellung, flächenbündig mit dem Küchensockel platziert werden, indem man sicherstellt, dass es auf gleicher Höhe mit dem Fertigfußboden stünde. Falls es nicht eben sei, kann man das korrigieren, indem man die FüÙe des Geräts angleichen, bis es vollkommen waagrecht würde. Mit dem Gerät in Stellung, soll man die Stange des Stützwinkels aufwärts angleichen, bis sie gegen die Unterseite des Küchenmöbels stößt, und das Gerät dicht festmacht.

DEUTSCH

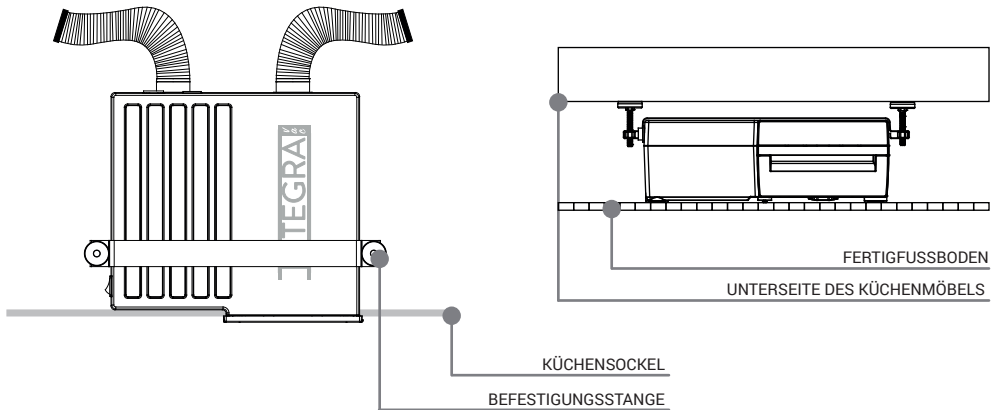

Falls es nicht möglich wäre, ein Abluftrohr einzubauen, gibt es ein Abluftfilter (HEPA H10 + AKTIVKOHLENFILTER) der alle Staubpartikel hundertprozentig filtriert und den Ausstoß in die Küche vom Geruch gestaubsaugter Luft.

*Abluftfilter (Artikelnummer R10166-SC) nicht serienmäßig mit INTEGRAVAC geliefert

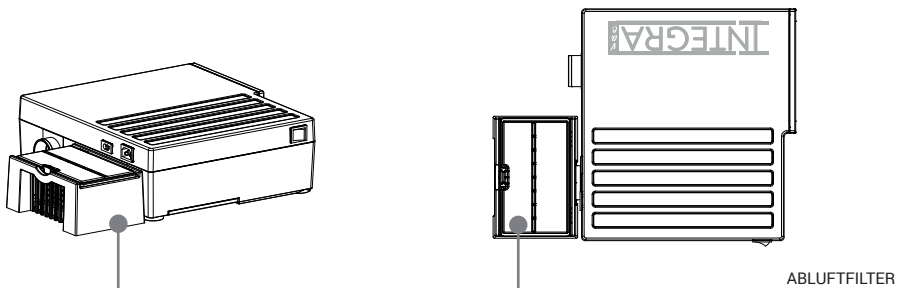

2. EINBAU DES GERÄTS INNERHALB EINES KÜCHENMÖBELS

Um INTEGRAVAC innerhalb eines Küchenmöbels oder an der Wand einzubauen, ist es nötig die Befestigungswinkel zu benutzen.

DIE SCHRAUBEN SOLLTEN SO PLATZIERT WERDEN, UM DIE BEFESTIGUNGSWINKEL SENKRECHT INNERHALB EINES KÜCHENMÖBELS ODER AN EINER WAND ZU FIXIEREN

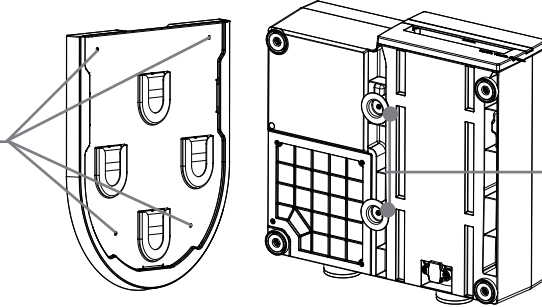

ANSCHLUSSSTELLEN FÜR BEFESTIGUNGSWINKEL

Um das Gerät richtig an der Wand zu fixieren, benutzen Sie die längeren verstellbaren Füße, die gegen die Wand liegen und Vibrationen dämpfen. (Das Gerät ist mit zwei Sätzen von verstellbaren Füßen versehen).

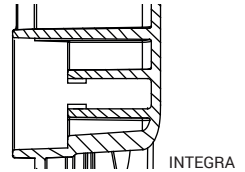
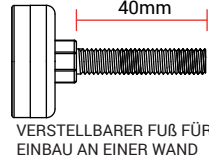
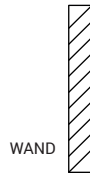
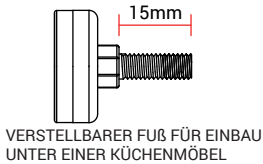

DEUTSCH

VIERSCHIEDENE WINKELSTELLEN FÜR DEN EINBAU DES GERÄTS

WAAGERECHTER EINBAU

SENKRECHTER EINBAU

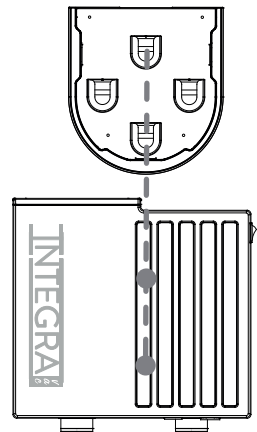
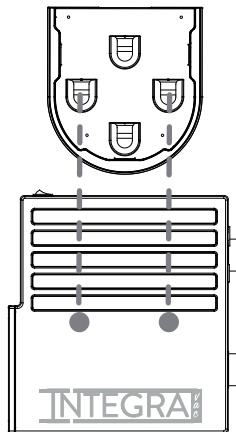
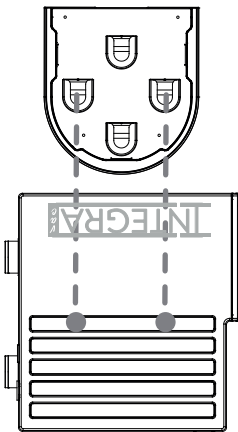

Die Schublade von INTEGRA ist mit zwei verschiedenen Blendefarben versehen, die Sie gemäß Ihrem Vorzug auswählen können.

Prüfen Sie nach, dass die Vorderseite der Schublade staubfrei ist
Blättern Sie die den Blendestreifen vorsichtig ab
Kleben Sie den Blendestreifen vorsichtig auf (lieferbar in weißem oder im Edelstahl-Finish)

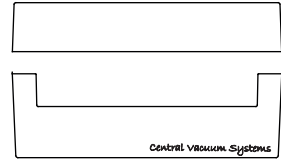

6. REINIGUNG UND WARTUNG

Um eine Wartung des Gerätes auszuführen, ist es nicht nötig, das Gerät von der Stromversorgung abzuschließen, da das Gerät einen Schalter einbezieht, der es erkennt, falls die Schublade entfernt worden sei oder falsch angebaut worden sei.

1. Entfernen Sie die Schublade, indem Sie den Handgriff ziehen.

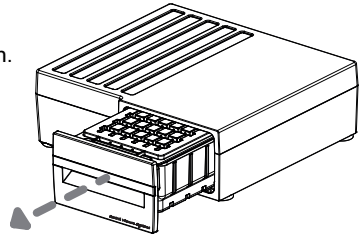

2. Heben Sie den Deckel der Schublade an, um den Staubbeutel und den Filter des Motors zuzugreifen.

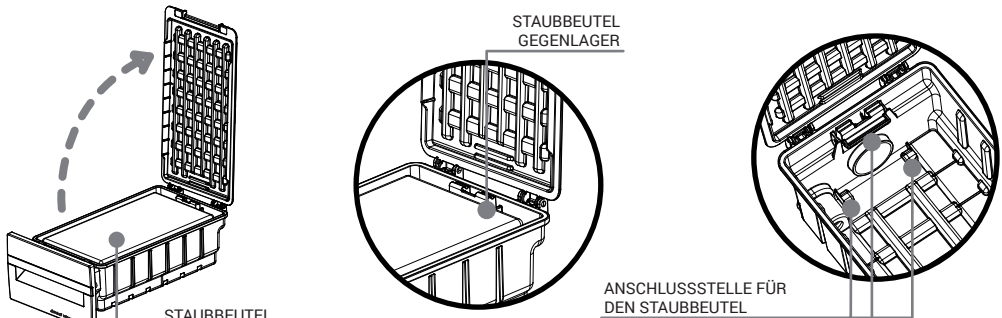

Es ist wichtig, dass der Staubbeutel in der Schublade fest eingebaut ist. Eine falsche Installation könnte dazu führen, dass Staub ins Motorgehäuse eindringt, was den Motor eventuell beschädigen möge.

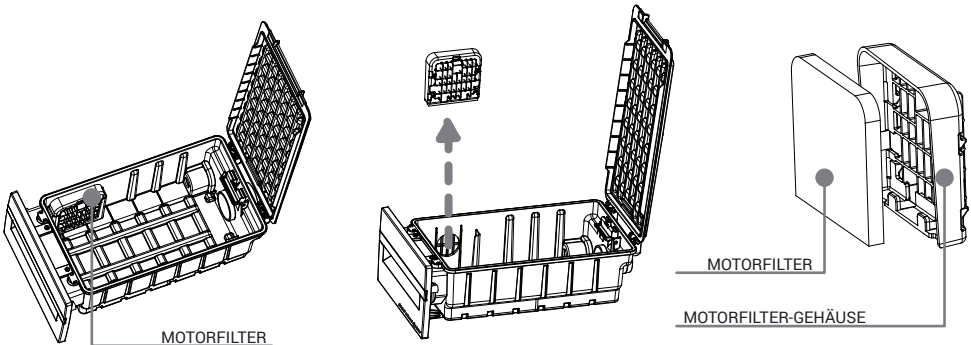

7. PROBLEMLÖSEN

1. Was zu tun, wenn das Gerät an Saugkraft verliert.

Falls Sie bemerken, dass die Saugkraft weniger sei oder sogar, dass es keine Saugkraft mehr gebe, sollten Sie die folgenden Maßnahmen ergreifen:

- Zuerst prüfen Sie nach, dass der Staubbehälter nicht voll sei. Wenn ja ersetzen Sie den Staubbeutel. Falls nach Einbau des neuen Staubbeutels die Saugkraft noch schwach sei, reinigen Sie auch den Filter. Nachdem Sie diese Maßnahmen ergriffen haben sollte das Gerät zufriedenstellend funktionieren.
- Wenn Sie bei einigen Saugdosen mangelnde Saugkraft verzeichnen, bei anderen keine Saugkraft, das könnte dadurch erklärt sein, dass irgendwo im Rohrnetz verstopft wird.
- Wenn Sie bei keiner Saugdose Saugkraft verzeichnen, koppeln Sie den Lufteinlass vom Gerät ab. Wenn Sie Saugkraft bei dem Gerät verzeichnen, bedeutet es, dass es eine Luftundichtigkeit oder eine Verstopfung in der Nähe vom Gerät gäbe. Prüfen Sie alle Saugdosen nach, um die Luftundichtigkeit zu verzeichnen. Wenn Sie sie nicht aufsuchen könnten, setzen Sie sich in Verbindung mit Ihrem Kundendienstmechaniker.
- Wenn das Gerät keine Saugkraft liefert, so scheint es, als ob es ein Problem mit dem Motor gäbe, in diesem Falle setzen Sie sich in Verbindung mit Ihrem Kundendienstmechaniker.

DRÜCKREGLER

Falls das Rohrnetz verstopft würde, bezieht die Schublade einen Drückregler (Sicherheitsventil) ein, der reine Luft einsaugt, freien Luftumlauf versichert und das Motor schützt.

BEDECKEN SIE NICHT DEN DRÜCKREGLER!



2. Was zu tun, wenn das Gerät nicht anläuft.

- Prüfen Sie noch, dass die Schublade völlig eingegeben sei. Sonst könnte man das Gerät nicht einschalten.
- Prüfen Sie nach, dass das Gerät an der elektrischen Versorgung angeschlossen ist und wenn Sie es immer noch nicht einschalten können, setzen Sie sich in Verbindung mit Ihrem Kundendienstmechaniker.

3. Was zu tun, wenn die Rohre verstopft würden.

- Schalten Sie das Gerät während einer Periode von 30 Sekunden ein und aus. Die resultierende Schwankung des Luftdurchsatzes müsste das verstopfende Überbleibsel entfernen, und es an den Zentralstaubsauger antreiben.
- Wenn die Rohre immer verstopft bleiben, stecken Sie das Gerät ab, entlasten Sie die Schublade und entfernen Sie sie. Danach schließen Sie einen konventionellen Staubsauger an die Saugdose, die nicht saugt und staubsaugen Sie, um die Verstopfung zu lösen.
- Falls das Rohr immer noch verstopft bleibt, setzen Sie sich in Verbindung mit Ihrem Kundendienstmechaniker.

4. Was zu tun, wenn Sie versehentlich Wasser staubsaugen

- Falls Sie versehentlich Wasser staubsaugen, wird es empfohlen, den VORABSCHIEDER FÜR ASCHEN UND FLÜSSIGKEITEN (SACH-Artikelnummer AL7033-SC) zwischen dem INTEGRAVAC und dem Rohrnetz anzuschließen, und es 15 Minuten lang laufen lassen, bis alle Flüssigkeit im Rohrnetz aufgesaugt worden wäre.
- Falls das Wasser in den Filter und ins Gerät eingedrungen sei, stecken Sie sofort das Gerät vom Stromnetz ab und, setzen Sie sich in Verbindung mit Ihrem Kundendienstmechaniker.

CONTENTS

- 1. INTRODUCTION _____ 1
- 2. SAFETY WARNING _____ 1
- 3. TECHNICAL SPECIFICATIONS _____ 1
- 4. CERTIFICATES AND GUIDELINES _____ 1
- 5. CONNECTING THE CENTRAL VACUUM UNIT _____ 1
- 6. CLEANING AND MAINTENANCE _____ 1
- 7. PROBLEM SOLVING _____ 1

Package:

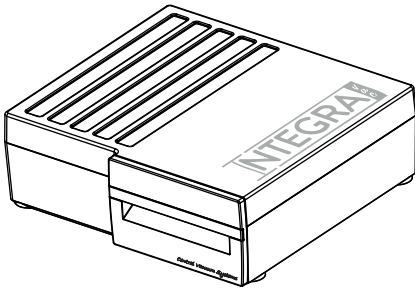

1 x INTEGRA VAC

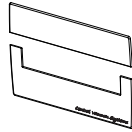

1 x Trim for the drawer front in white

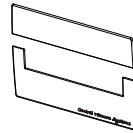

1 x Trim for the drawer front in polished steel



1 x Chrome drawer handle



1 x White drawer handle



1 x Mounting frame for securing beneath the kitchen unit

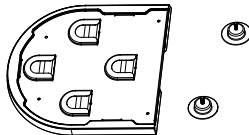

1 x Hanging bracket + 2 x fittings

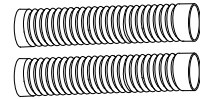

2 x 40cm lengths of 50mm dia. flexible pipe for connections to the pipe network and exhaust duct

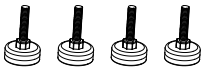

4 x Long adjustable feet for wall mounting

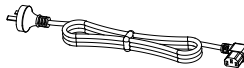

1 x Power cable



4 x Short adjustable feet for installation beneath a kitchen unit

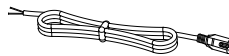

1 x Cable for connection to the low-voltage line

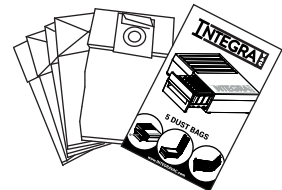

1 x Set of 5 replacement bags

1. INTRODUCTION

First of all, we would like to thank you for choosing one of our products.

Irrespective of the model you have chosen, you will enjoy a technically advanced appliance and the best possible level of after-sales service.

The purpose of the Instruction Manual for your INTEGRA VAC central vacuum unit is to show you, the user, the correct operation and maintenance of our appliances so as to obtain the optimum performance from them. This manual should be considered an inseparable part of your central vacuum unit. Please read the manual carefully before using your central vacuum unit.

This Instruction Manual applies to the INTEGRA VAC

Instructions and specifications appearing in the Instruction Manual cannot be reproduced without written permission. INTEGRA reserves the right to change the specifications for its models at any time.

Since certain spare parts and accessories may wear out or become damaged with use, you can look up the identification code for the part you need and order it from our agents or directly from us.

Please pay attention to the GUIDELINES and TIPS contained in this Instruction Manual.

2. SAFETY WARNING

Read this manual carefully before use, and keep it in a safe place:

1. Check that the voltage on the label of your machine corresponds to that of your electrical supply.
2. This appliance is intended only for interior use. Never use this appliance outdoors.
3. Children may mistake this appliance for a toy. Never allow children to use this appliance.
4. Never vacuum directly into the vacuum inlet a burning object or an object that is smoking, such as cigarettes, matches or hot embers. Pay special attention to embers in the fireplace, even when they seem to be extinguished, since the speed of the air inside the pipes may ignite even the smallest spark.
5. Never vacuum liquids of any kind into your vacuum inlet, unless you use the "liquid separator" to this end.
6. Never use the appliance in the presence of a strong detergent, perfume, solvents or other caustic gases or liquids that may cause a fire.
7. Never vacuum objects that may damage the hose or dust container bags such as small toys, needles, etc.
8. Never vacuum sharp objects such as hairpins, toothpicks, etc.
9. Never vacuum leftovers after cooking, such as vegetable leaves and fish bones, or any other waste such as paper, cloths, sanitary towels or metallic objects.
10. Never rest heavy or sharp objects on the flexible hose.
11. Never use your central vacuum unit without the filter cartridges or any filtering element.
12. Turn off and disconnect the appliance immediately in the event that you notice any unusual noise, you smell burning, smoke, or any other unusual occurrence during use.
13. Do not try to repair the appliance or arrange for a company to do so that is not authorized by INTEGRA to carry out the repair. Any manipulation of the equipment by personnel not authorized by INTEGRA will invalidate the product's warranty.
14. The appliance is not designed for use by persons including children of reduced physical mental or sensory capability or by persons without prior experience or knowledge of its operation, imparted through supervision and instruction by a person responsible for their safety.
15. In the event of the power cable being damaged it should be replaced by the manufacturer, by its after-sale service department, or a similar qualified individual, so as to avoid any possible danger.
16. In the event that your installation does not work correctly, follow the steps described in this maintenance manual. If you cannot solve the problem immediately, contact the technical service provider closest to you or the manufacturer.

3. TECHNICAL SPECIFICATIONS

- Model: INTEGRA VAC
- Voltage: 230 V - 50/60Hz
* Also available in a 120V version
- Dust bag capacity: 4L
- Filtration system:
Primary: Dust bag with 5 layers.
Secondary: Motor filter.
- Motor: Thru-flow high speed.
- Net Weight: 10 kg.

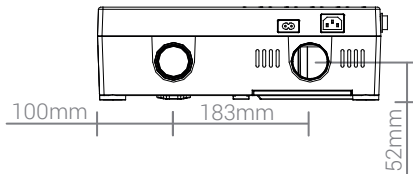
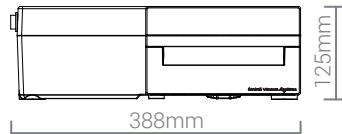
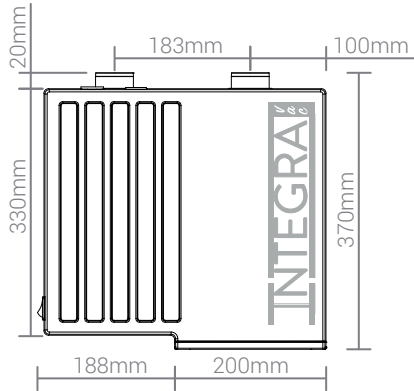
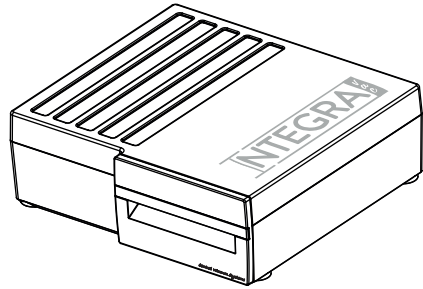

- Performance table:

MODEL	MAX POWER	MAX. AIRFLOW	MAX. VACUUM	AIRWATTS
INTEGRA	1.100 W	162 m ³ /h	2.700 mm/H ₂ O	400 W

4. CERTIFICATION AND GUIDELINES

This central vacuum unit complies with the latest European guidelines:
 2002/96/EEC: Waste electrical and electronic equipment Directive (subsequent amendments).
 2006/95/EEC: Low Voltage Directive (and subsequent amendments).
 2004/108/EEC: Electromagnetic Compatibility Directive (and subsequent amendments).

INTEGRA holds the following certifications:
 EC: European Community Quality Certificate.
 GS: The GS certificate is a voluntary German certificate applicable to electrical appliances, IT equipment, etc.
 ROHS: All the elements comprised in this vacuum unit comply with the ROHS certificate "Restriction of Hazardous Substances", referring to certain Hazardous Substances used in electrical appliances.



5. CONNECTING THE CENTRAL VACUUM UNIT

ELECTRICAL CONNECTIONS

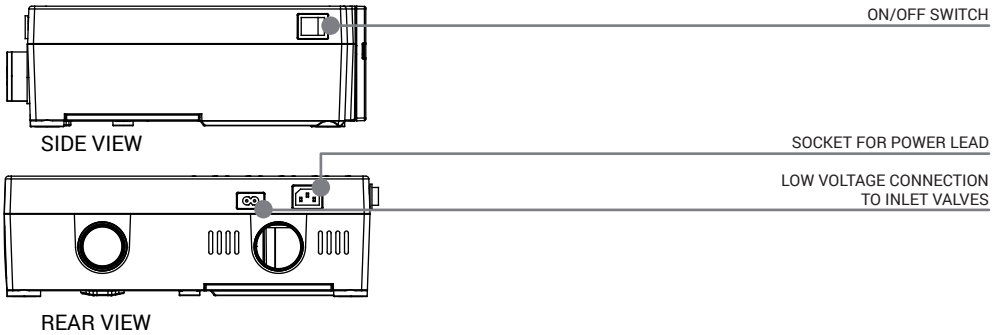

INSTALLING THE CENTRAL VACUUM UNIT

1. BENEATH A KITCHEN CABINET

MARK THE POSITION OF THE INTEGRAVAC AND CUT OUT THE PLINTH TO FIT THE UNIT.

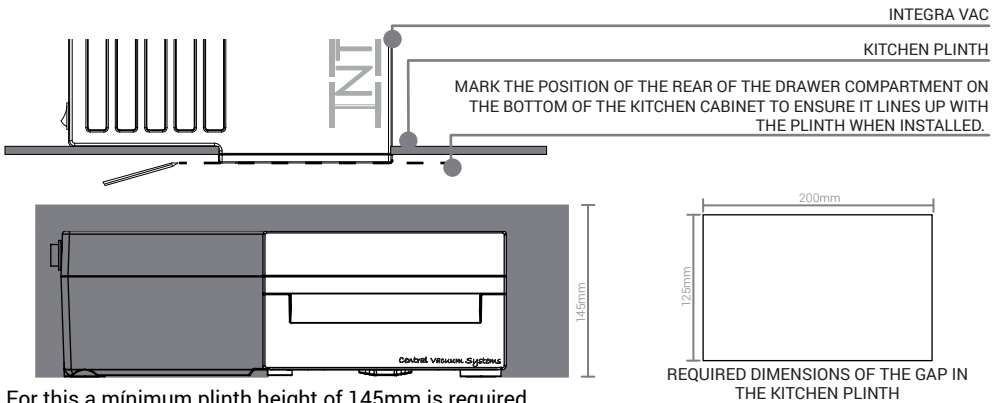

For this a minimum plinth height of 145mm is required.

CONNECTION OF THE CENTRAL VACUUM UNIT TO THE PIPE NETWORK AND THE CENTRAL VACUUM EXHAUST.

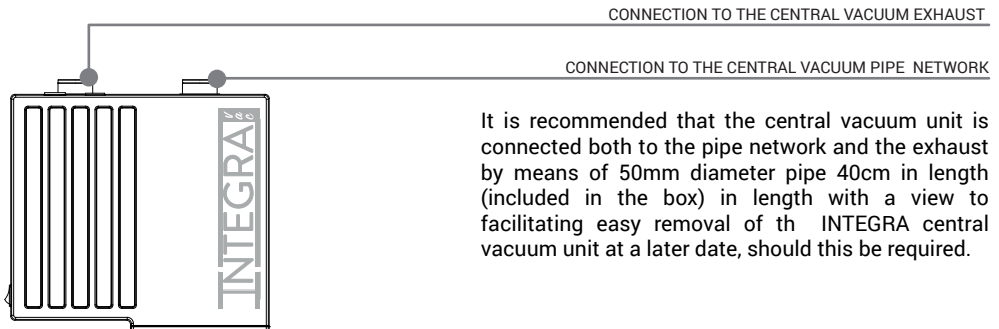

It is recommended that the central vacuum unit is connected both to the pipe network and the exhaust by means of 50mm diameter pipe 40cm in length (included in the box) in length with a view to facilitating easy removal of the INTEGRA central vacuum unit at a later date, should this be required.

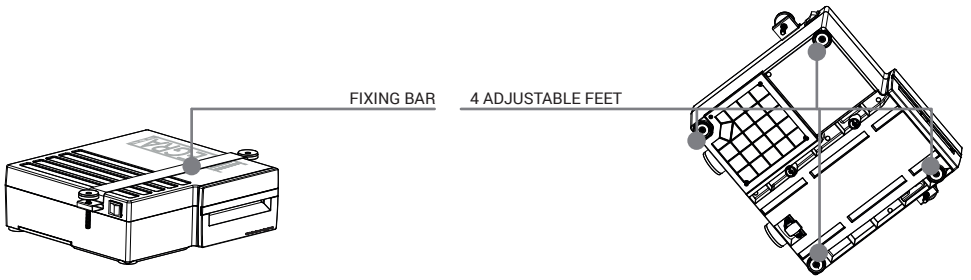

Once the connection to the flexible pipe has been made the central vacuum unit should be positioned in its final location in alignment with the kitchen plinth, ensuring that it is level with the finished kitchen floor. In the event that it isn't this can be rectified by adjusting the unit's feet until it is completely horizontal. With the central vacuum unit in place adjust the bar of the support bracket upwards until it meets with the bottom of the kitchen cabinet and secures the unit tightly in place.

ENGLISH

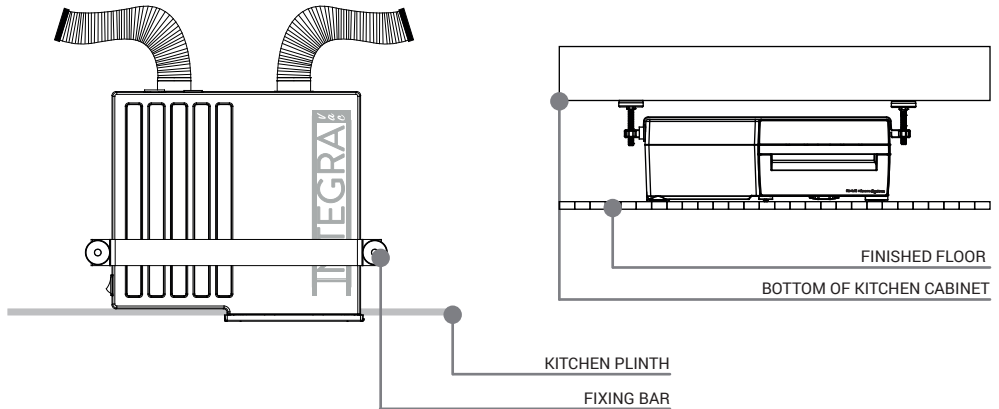

In the event that it is not possible to install an exhaust pipe there is available an exhaust filter (HEPA H10 + CARBON ACTIVE FILTER) for 100% filtration of dust particles and the prevention of the odour of vacuumed air being emitted from beneath the kitchen unit.

*Exhaust filter (Ref. R10166-SC) not included as standard with INTEGRA VAC

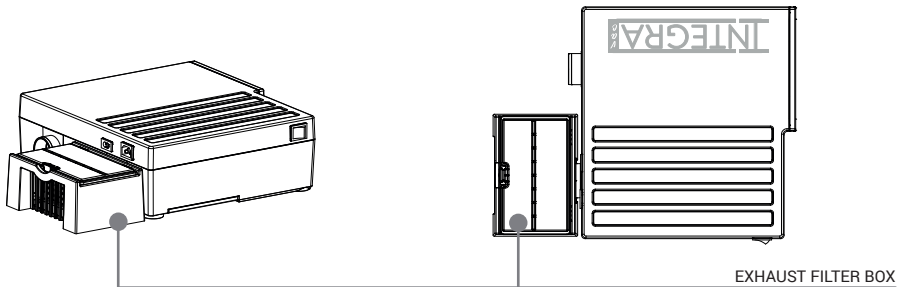

2. INSTALLING THE UNIT INSIDE A KITCHEN CABINET

For installation of INTEGRAVAC inside a kitchen cabinet or on a wall it is necessary to use the hanging bracket:

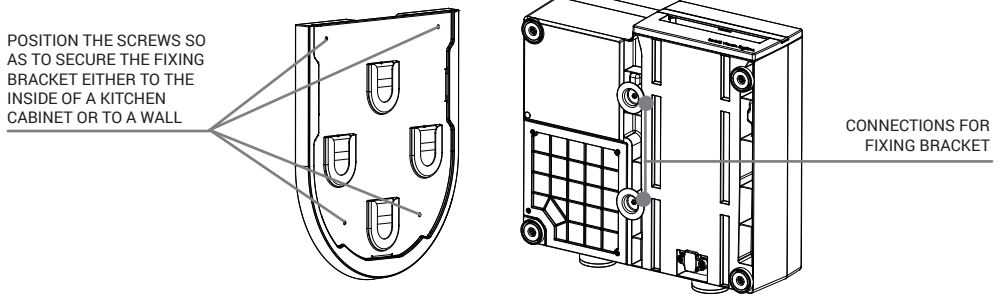

To ensure that the central vacuum unit is fixed on the wall correctly use the longer adjustable feet which fit against the wall and prevent vibrations. (Two different sets of adjustable feet are provided.)

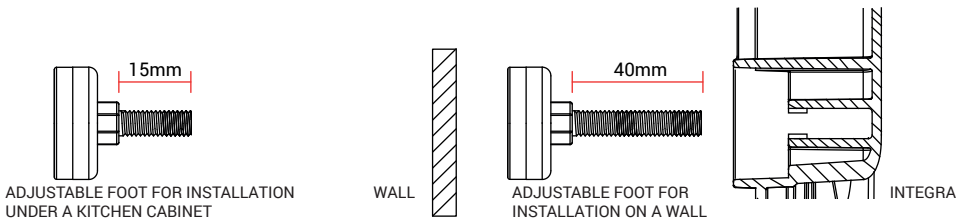

DIFFERENT BRACKET POSITIONS FOR INSTALLING THE CENTRAL VACUUM UNIT

HORIZONTAL INSTALLATION

VERTICAL INSTALLATION

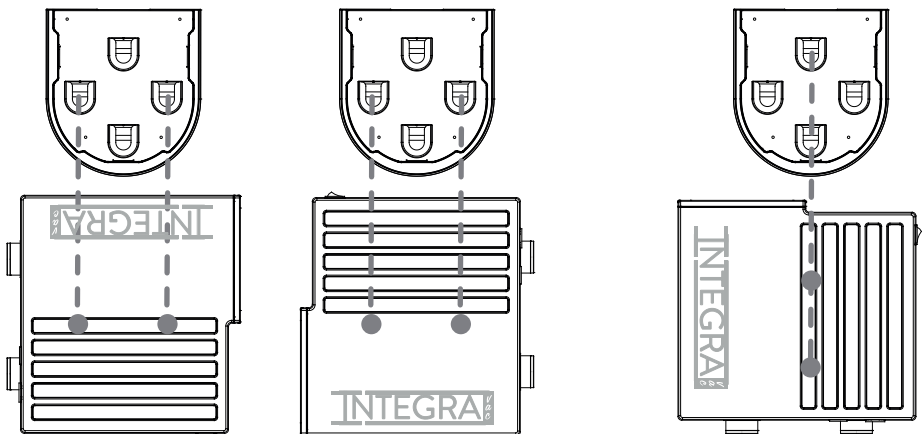

INTEGRA's drawer compartment comes with two different drawer fascia finish options which can be applied according to your preference

- Ensure the drawer front is free of any dust
- Peel off the protective backing
- Apply the fascia strip carefully (available in white and polished steel finishes)

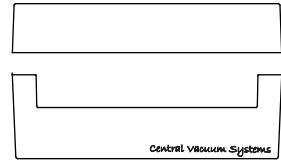

6. CLEANING AND MAINTENANCE

To carry out maintenance on the central vacuum unit it is not necessary to disconnect it from the electrical supply as the unit is fitted with a switch which detects when the drawer compartment has either been removed or is incorrectly installed.

1°. Remove the drawer by pulling on the handle

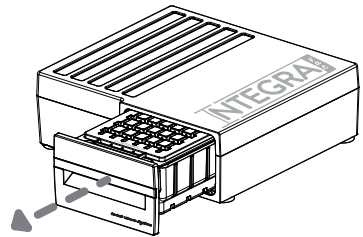

2. Lift the drawer compartment lid to access the dust bag and motor filter

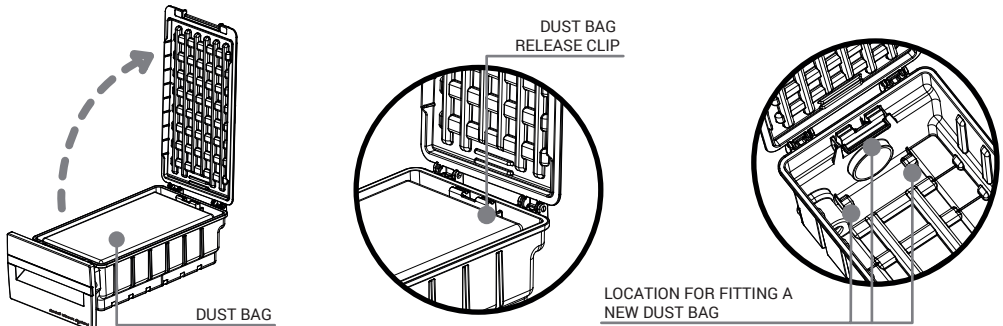

It is crucial that the dust bag is installed securely in the drawer compartment. Incorrect installation can result in dust entering the motor compartment and possibly causing it to be damaged.

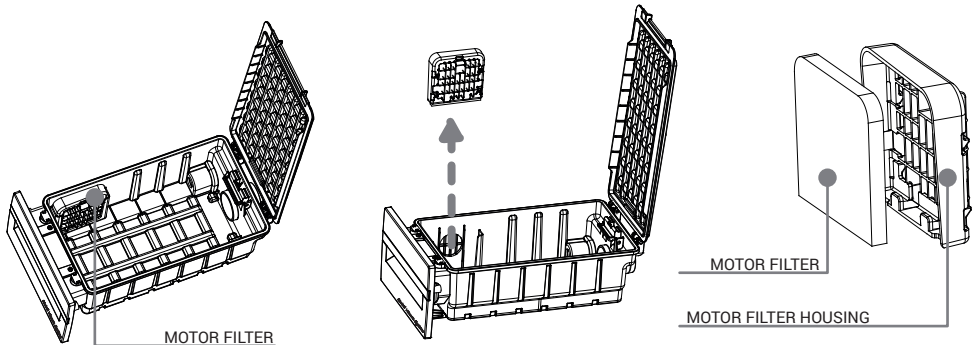

7. PROBLEM SOLVING

1. What to do if the vacuum cleaner experiences a loss of suction.

When the appliance has been used for some time and you notice that the suction power is weaker than before or that there is no suction at all, take the following steps:

- a) First check the dust container and empty it. After emptying the container, if suction remains weak, clean the filter as well. The machine should work satisfactorily after carrying out these steps.
- b) If some inlet valves work whilst others don't, this could be explained by blockages in the ducting.
- c) If there is no suction at any of the inlet valves unplug the air inlet connection from the central vacuum unit.

If there is suction from the central vacuum unit, it means that there is an air leak or an obstruction close to the central vacuum unit. Check all the inlets to find the point of the leak. If you cannot locate this contact your service engineer.

- d) If the central vacuum unit still provides no suction, this suggests that there is a problem with the motor. Contact your service engineer.

RELIEF VALVE

The drawer compartment incorporates a relief valve (safety valve) so that in the event that there is a blockage in the system your INTEGRAVAC is able to suck in clean air through this valve, thereby ensuring a free circulation of air to the vacuum's motor, thereby protecting it from damage.

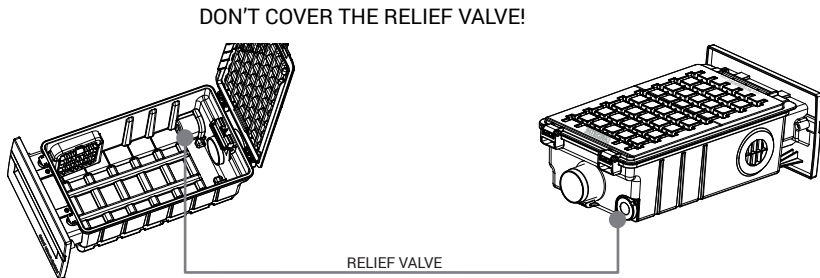

2. What to do if the machine will not switch on.

- a) Check that the drawer compartment is completely inserted. Otherwise it will not be possible to switch the central vacuum unit on.
- b) Check the unit has electrical supply
- c) If you still cannot turn the unit on, contact your service engineer.

3. What to do if the pipes are blocked

- a) Switch the central vacuum unit on and off for a period of 30 seconds. The resulting fluctuation in air flow should dislodge the debris causing the blockage and propel it towards the central vacuum unit.
- b) Unplug the central vacuum unit and unfasten the dust container and remove it. Then connect a conventional vacuum cleaner to the inlet valve without suction.
- c) If the pipe is still blocked, contact your service engineer.

4. What to do if you suck up water

- a) In the event that you accidentally vacuum up water it is recommended that you connect the LIQUID AND ASH SEPARATOR (SACH product code AL7033-SC) between the INTEGRA VAC and the pipe network and keep it running for 15 minutes to suck up all the water which has entered the pipe network.
- b) In the event that water has entered the filter and the central vacuum unit, unplug it from the mains immediately and contact your service engineer.

INDICE

1. INTRODUCCIÓN	1
2. ADVERTENCIA DE SEGURIDAD	1
3. ESPECIFICACIONES TECNICAS	1
4. CERTIFICADOS Y DIRECTIVAS	1
5. CONEXION DE LA CENTRAL DE ASPIRACION	1
6. LIMPIEZA Y MANTENIMIENTO	1
7. SOLUCIÓN DE PROBLEMAS	1

Contenido:

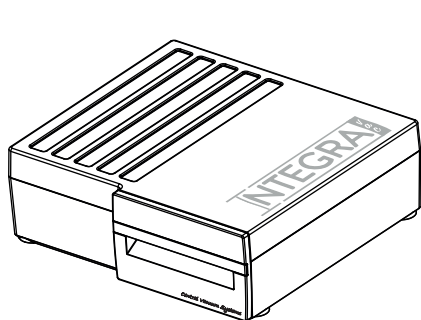

1 x Central aspiración INTEGRA

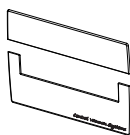

1 x Marco para la tapa del cajón de polvo en blanco

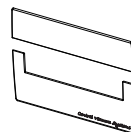

1 x Marco para la tapa del cajón de polvo en acero

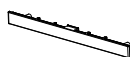

1 x Asa para el cajón de polvo en cromado



1 x Asa para el cajón en blanco



1 x Colgador bajo mueble cocina

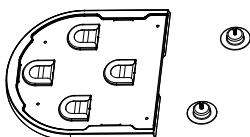

1 x Colgador para pared + 2 x soportes

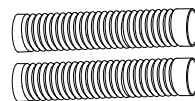

2 x Tramo flexible Ø50 40cm para conexión a la red de aspiración y tubería escape

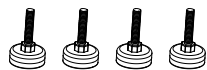

4 x Patas ajustables largas para instalar en pared

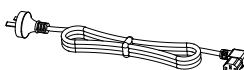

1 x Cable alimentación eléctrica



4 x Patas ajustables cortas para instalar bajo mueble de cocina

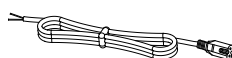

1 x Cable conexión línea bajo voltaje

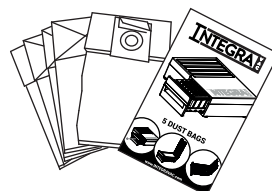

1 x Set de 5 bolsas de repuesto

ESPAÑOL

1. INTRODUCCIÓN

En primer lugar, agradecer su elección y confianza en nuestros productos.

Independientemente del modelo elegido, disfrutarán de un equipo técnicamente avanzado y del mejor servicio post venta.

Este Manual de Usuario de su central de aspiración, tiene como fin dar a conocer al usuario el correcto funcionamiento y mantenimiento de nuestros equipos con el fin de obtener el máximo rendimiento de los mismos, siendo parte inseparable de su central de aspiración. Le rogamos lea este manual detenidamente antes de poner en marcha su sistema de aspiración centralizada.

Este Manual de Usuario se corresponde al modelo INTEGRA VAC que ha sido especialmente diseñada para su instalación en lugares donde el espacio es reducido como bajo el mueble de cocina, en su interior o colgadas en muro.

Las instrucciones y especificaciones expuestas en el Manual de Usuario no pueden reproducirse sin permiso escrito, mientras que INTEGRA VAC se reserva el derecho de cambiar las especificaciones de sus modelos en cualquier momento.

En vista de que ciertas piezas de repuesto y accesorios pueden gastarse o dañarse con el uso, puede averiguar el código identificativo de la pieza en cuestión y obtenerla de nuestros agentes o directamente de nosotros.

Por favor ponga atención a las ADVERTENCIAS y a los CONSEJOS que se indican en el siguiente Manual de Usuario.

2. ADVERTENCIA DE SEGURIDAD

Lea detenidamente este manual antes de su uso, y guárdelo bien:

1. Compruebe que el voltaje de la etiqueta de su aparato corresponde con el de su suministro eléctrico.
2. Este aparato está destinado únicamente a uso interior. Nunca utilice este aparato en el exterior.
3. Los niños podrían confundir este aparato con un juguete. Nunca permita a los niños usar este aparato.
4. Nunca aspire directamente desde la toma de aspiración un objeto ardiendo o del que salga humo, tal como cigarrillos, cerillas o brasas calientes. Preste especialmente atención a las ascuas de la chimenea, aun cuando parezcan apagadas, ya que la velocidad del aire en el interior de las tuberías, puede encender cualquier mínima chispa.
5. Nunca aspire líquidos de cualquier tipo desde su toma de aspiración, salvo que para ello utilice “el separador de líquidos”.
6. Nunca use el aparato en presencia de un detergente potente, perfume, gasolina, disolventes u otros gases o líquidos cáusticos que pueden causar incendios.
7. Nunca aspire objetos que puedan dañar la manguera tales como juguetes pequeños, agujas, etc.
8. Nunca aspire objetos punzantes tales como horquillas, palillos, etc.
9. Nunca aspire los restos después de cocinar, tales como hojas de vegetales y espinas de pescado, ni ningún otro desecho como papel, trapos, toallitas y objetos metálicos.
10. Nunca coloque objetos pesados o afilados sobre la manguera flexible.
11. Nunca utilice su central de aspiración sin los cartuchos filtrantes.
12. Apague y desenchufe el aparato inmediatamente en caso de notar algún ruido anormal, olor a quemado, humo o cualquier otro accidente durante su uso.
13. No intente reparar el aparato por sí mismo o por una empresa que no sea certificada por la marca para realizar el servicio de mantenimiento. Cualquier maniobra sobre el equipo por personal no autorizado por la marca, anulará toda responsabilidad en garantía.
14. El aparato no está preparado para ser usado por personas, incluido niños, cuya capacidad física, sensorial y mental sea reducida o personas sin experiencia o conocimiento, excepto si pueden obtenerla a través de una persona responsable de su seguridad, una supervisión previa o instrucciones acerca del uso del sistema.
15. Si el cable de alimentación está dañado, debe ser sustituido por el fabricante o por su servicio postventa o personal similar cualificado con el fin de evitar un peligro.
16. En caso de que su instalación no funcione correctamente, compruebe los pasos descritos en este manual de mantenimiento. Si no pudiera resolver el problema inmediatamente, contacte con el servicio técnico.

3. ESPECIFICACIONES TECNICAS

- Modelo: INTEGRA VAC
- Voltaje: 230 V - 50/60Hz
 - * También disponible versión en 120V
- Capacidad de la bolsa de polvo: 4L
- Sistema de filtración:
 - Primario: Bolsa de 5 capas.
 - Secundario: Filtro protección motor.
- Motor: Directo de alta velocidad.
- Peso neto: 10 kg.

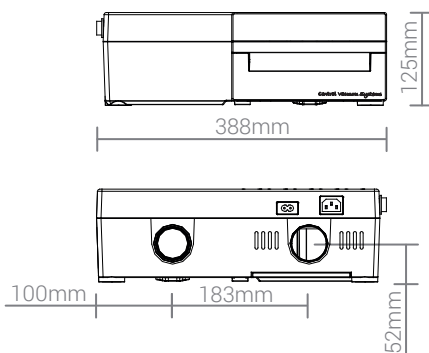
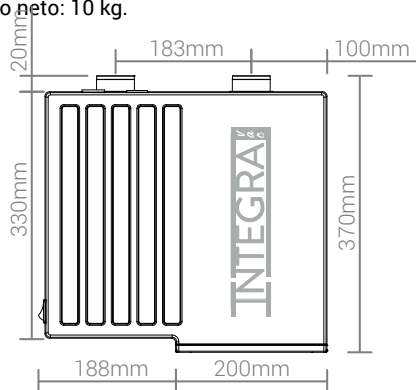
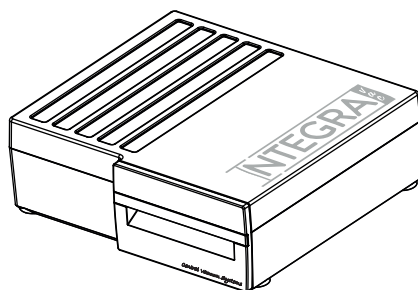

- Tabla de rendimiento:

MODELO	POTENCIA MÁX	CAUDAL MÁX.	DEPRESIÓN MÁX	AIRWATTS
INTEGRA	1.100 W	162 m ³ /h	2.700 mm/H ₂ O	400 W

4. CERTIFICADOS Y DIRECTIVAS

Esta unidad de aspiración centralizada guarda conformidad con las siguientes directivas europeas: 2002/96/CEE: Directiva sobre residuos de aparatos eléctricos y electrónicos y sucesivas modificaciones.

2006/95/CEE: Directiva Baja Tensión y sucesivas modificaciones.

2004/108/CEEE: Directiva Compatibilidad Electromagnética y sucesivas modificaciones.

Y cuenta con los siguientes certificados:

CE: Certificado de calidad de la Comunidad Europea.

GS: La marca GS es una certificación Alemana aplicable a la mayoría de los productos de consumo eléctricos.

ROHS: Certificado ROHS "Restriction of the use of Certain Hazardous Substances" que hace referencia a la restricción de ciertas Sustancias Peligrosas en aparatos eléctricos.



5. CONEXION DE LA CENTRAL DE ASPIRACION

CONEXIONES ELECTRICAS

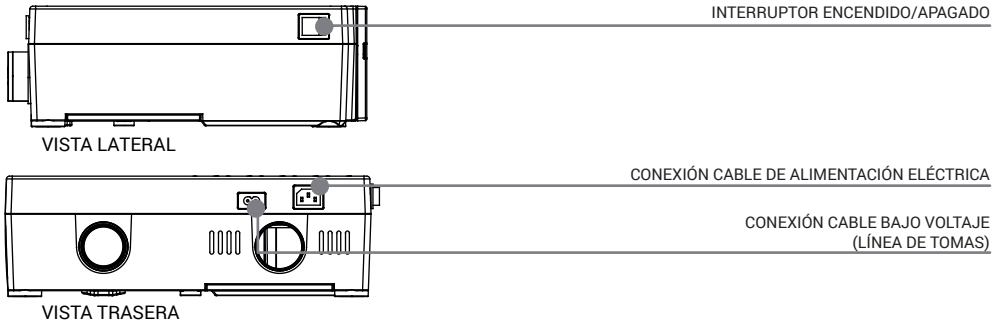

MONTAJE DE LA CENTRAL DE ASPIRACION

1. BAJO EL MUEBLE DE COCINA.

MARCAR LA POSICION DE LA CENTRAL INTEGRA VAC Y REALIZAR EL CAJEADO DEL RODAPIE DEL MUEBLE DE COCINA

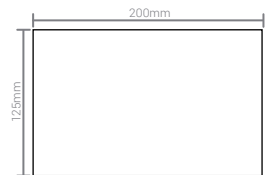
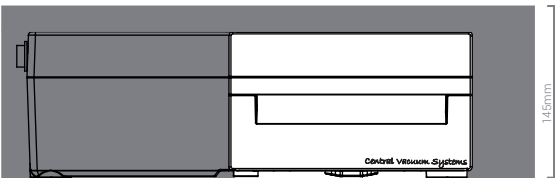
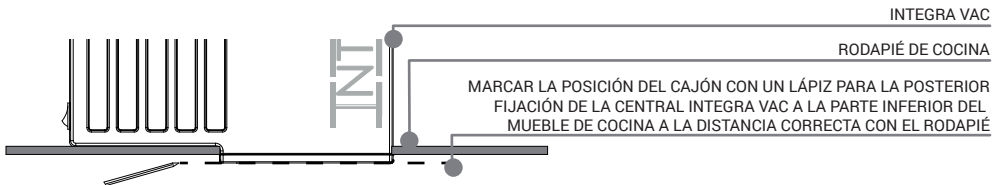

DIMENSIONES PARA EL CAJEADO DEL RODAPIÉ DE LA COCINA

Es necesario instalar un zócalo de 145mm de alto.

CONEXIÓN DE LA CENTRAL CON LA TUBERÍA DE ASPIRACIÓN Y DE ESCAPE

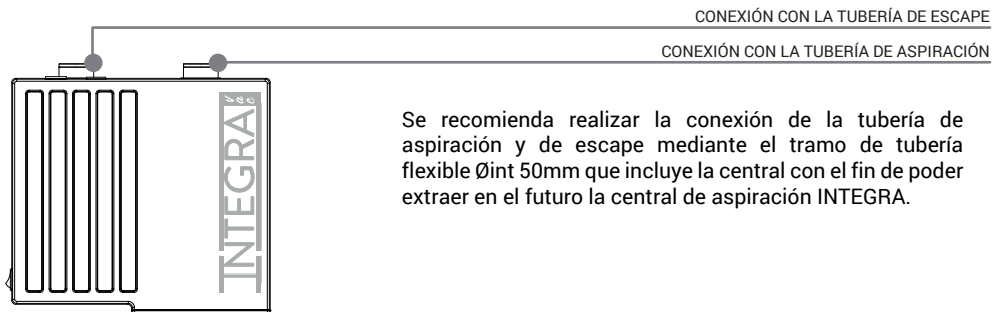

Se recomienda realizar la conexión de la tubería de aspiración y de escape mediante el tramo de tubería flexible \varnothing int 50mm que incluye la central con el fin de poder extraer en el futuro la central de aspiración INTEGRA.

ESPAÑOL

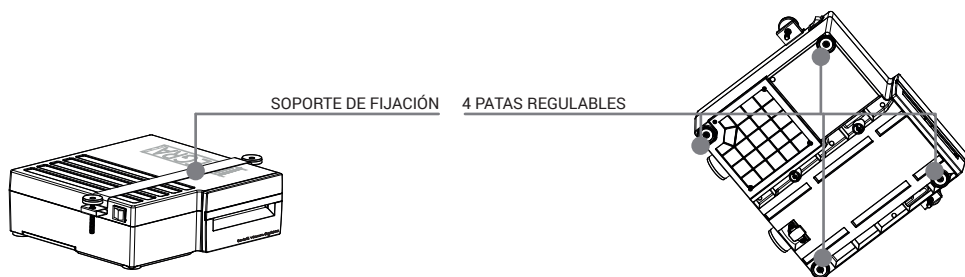

Una vez realizada la conexión de la tubería flexible, hay que posicionar la central en el lugar definitivo de tal manera que quede alineado con el rodapié de la cocina asegurándose que la central está a nivel con el suelo terminado de la cocina, en caso que no esté a nivel, mediante las patas regulables se nivelara la central de cocina para que esté completamente horizontal.

Seguidamente y con la central en su posición definitiva, se fija mediante las barras de fijación del soporte de tal manera que la central de aspiración INTEGRA se quedara completamente fija en su posición.

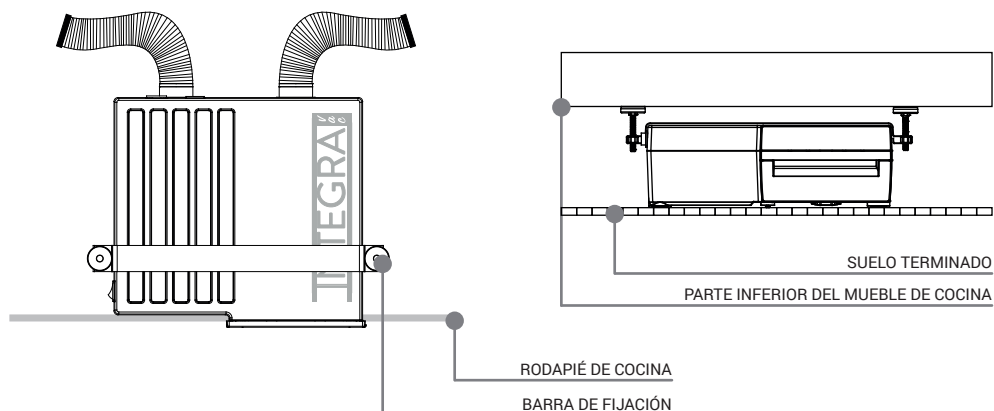

Si no es posible la conexión de una tubería de escape, está disponible el filtro de escape* (HEPA H10 + FILTRO CARBONO ACTIVO) para filtrar al 100% las partículas de polvo y evitar el olor del aire aspirado, de tal forma que no se expulse de forma directa el aire bajo el mueble de cocina.

* Filtro de escape no incluido en la caja INTEGRA VAC (Ref. R10166-SC)

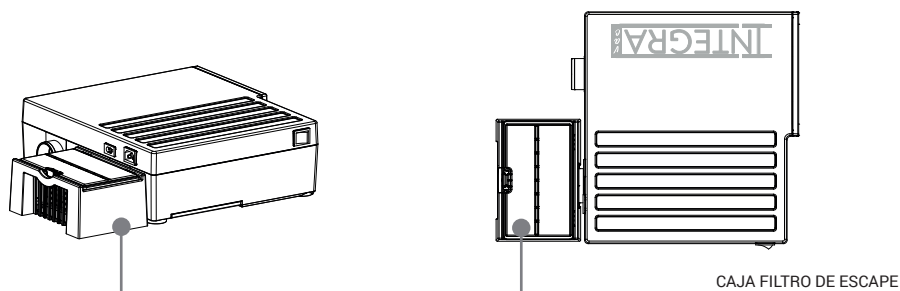

2. DENTRO DEL MUEBLE DE COCINA O EN PARED

Si se va a instalar la central INTEGRA VAC en el interior de un mueble o en pared, es necesario la utilización del colgador de pared:

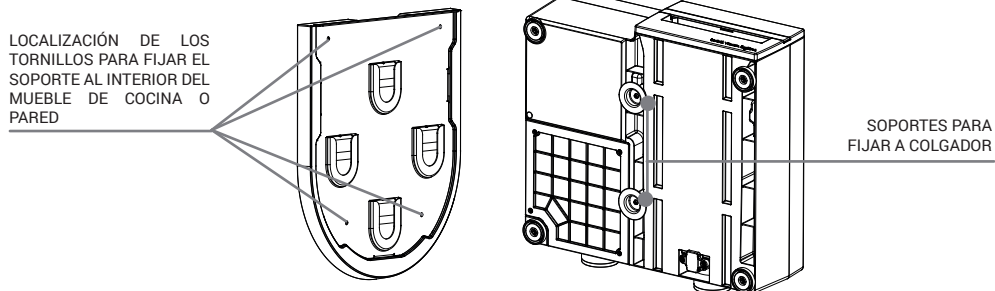

Para garantizar una correcta fijación de la central en la pared, tiene que utilizar el set de patas regulables más largas (Se incluyen dos sets de patas regulables de diferente longitud), de tal manera que apoyen contra la pared y así evitar vibraciones.

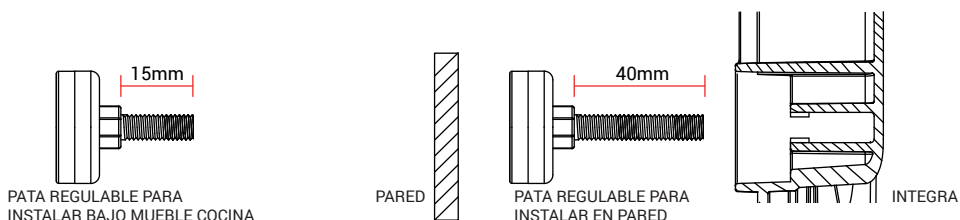

ESPAÑOL

POSICIONES DEL SOPORTE PARA DIFERENTES CONFIGURACIONES DE LA CENTRAL

FIJACIÓN HORIZONTAL

FIJACIÓN VERTICAL

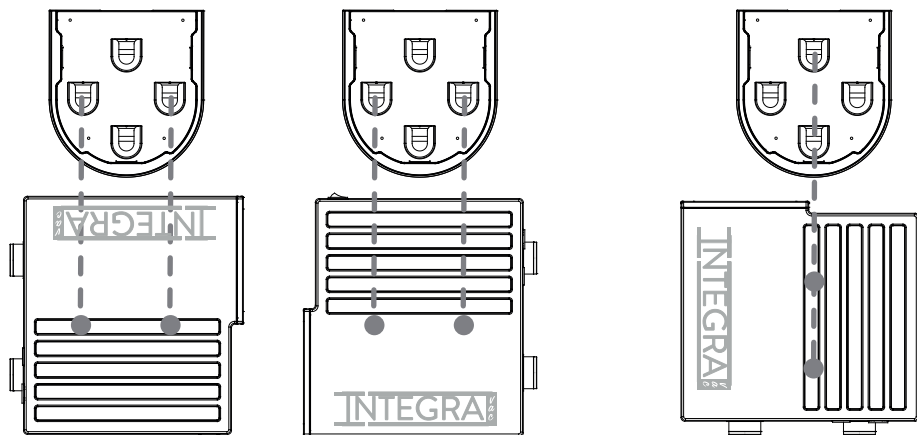

MARCOS PARA LA PUERTA DEL CAJON CONTENEDOR

La central INTEGRA dispone de dos tipos de acabado para el cajón contenedor que puede pegar sobre la puerta de dicho cajón según se prefiera:

- Limpie la puerta del cajón de cualquier tipo de resto de polvo
- Despegue la cinta protectora
- Pegue cuidadosamente el marco de acabado (disponible en blanco y acero pulido)

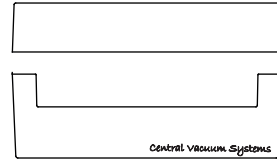

6. LIMPIEZA Y MANTENIMIENTO

No es necesario desconectar la central de aspiración INTEGRA del suministro eléctrico ya que la central dispone de un interruptor que detecta que el cajón contenedor ha sido extraído o no está bien instalado.

1º. Extraer el cajón contenedor tirando desde el asa.

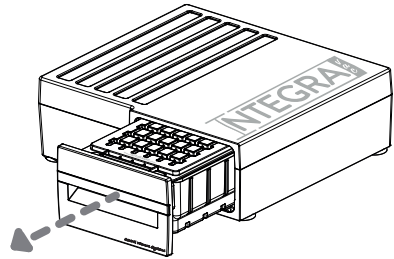

2. Abrir la tapa del cajón contenedor para acceder a la zona de la bolsa de polvo y del filtro de motor.

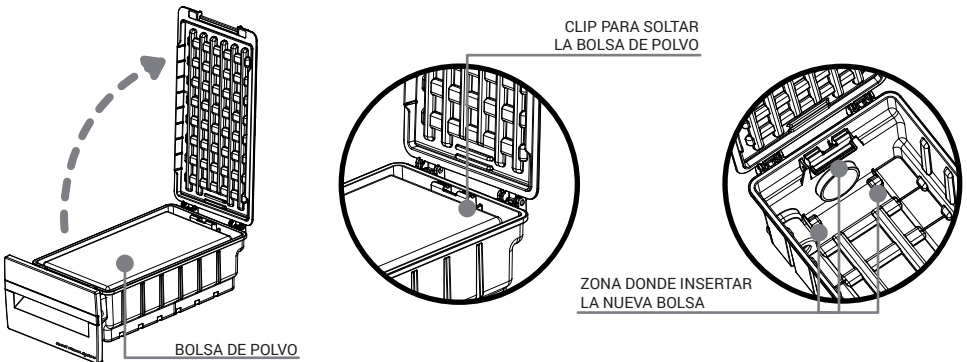

Es muy importante que la bolsa de polvo quede bien fijada al cajón contenedor ya que si no se instala correctamente puede entrar polvo a la zona del motor y el consecuente fallo del mismo.

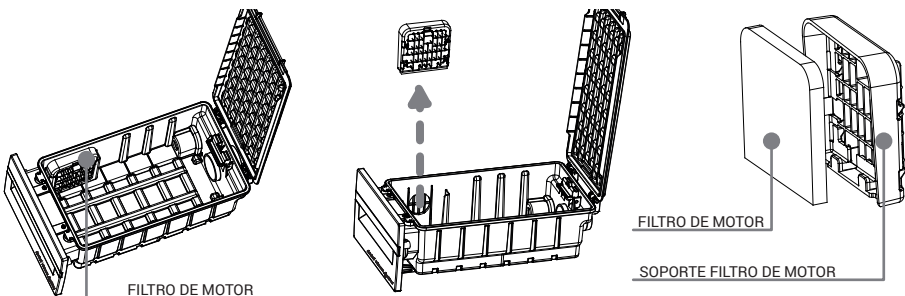

7. SOLUCION DE PROBLEMAS

1. Cómo hacer cuando la central de aspiración no succiona.

Cuando se ha usado el aparato durante algún tiempo y usted nota que la potencia de succión es más débil que antes o que no succiona en absoluto, siga los pasos siguientes:

- Primero compruebe el estado de la bolsa de polvo y si encuentra al límite de su capacidad, proceda a sustituirla por una nueva.
- Si algunas tomas succionan mientras que otras no, trátelas como obstrucción de la tubería.
- Si ninguna toma succiona, desenchufe la conexión de entrada de aire de la unidad central. Si la unidad central succiona, significa que la tubería tiene una pérdida de aire o una obstrucción cercana a la central. Compruebe todas las tomas para encontrar el punto de fuga. Si no la puede encontrar, contacte con el servicio técnico.
- Si la unidad central aún no succiona, esto muestra que hay algún problema con el motor. Contacte con el servicio técnico.

VALVULA DE REGULACIÓN

El cajón contenedor de polvo incorpora una válvula de regulación (válvula de seguridad) de tal manera que si se aspira en vacío por cualquier motivo, la central INTEGRA VAC podrá aspirar aire limpio a través de esta válvula de regulación garantizando así una circulación de aire en el motor y alargando la vida útil del mismo.

¡NO TAPE LA VALVULA DE REGULACIÓN!



2. Cómo hacer cuando la máquina no se pone en marcha de forma automática.

- Compruebe que el cajón contenedor está bien instalado, introducido hasta el final, ya que si no está correctamente instalado la central por seguridad no arranca.
- Compruebe que la central tiene suministro eléctrico.
- Si todavía no la puede arrancar, contacte con el departamento técnico.

3. Cómo hacer si la tubería está bloqueada.

- Encienda y apague la unidad central continuamente para cambiar la velocidad de aire de la tubería, de este modo el elemento de bloqueo será succionado al interior de la unidad principal.
- Si el problema persiste, retire el cajón contenedor de la central INTEGRA, conecte un aspirador convencional en la toma de aspiración que no aspira y realice una aspiración en sentido contrario de tal manera que se pueda liberar la obstrucción.
- Si la tubería sigue bloqueada, contacte con el departamento técnico.

4. Cómo hacer si succiona agua.

- Si por error succionase agua con la máquina, se aconseja conectar entre la central INTEGRA VAC y la instalación el accesorio SACH "SEPARADOR LIQUIDOS Y CENIZAS (SACH referencia AL7033-SC) y mantenga encendida la unidad central durante 15 minutos más para succionar toda el agua del interior de la tubería y la red de tuberías.
- Si también hubiese agua en el filtro y el agua ha entrado en la unidad central, desconéctelo de la alimentación inmediatamente y contacte con el servicio técnico.

INDEX

1. INTRODUCTION	1
2. AVERTISSEMENT DE SECURITE	1
3. DESCRIPTION TECHNIQUE	1
4. CERTIFICATS ET DIRECTIVES	1
5. INSTALLATION DE LA CENTRALE	1
6. NETTOYAGE ET ENTRETIEN	1
7. RÉOLUTION DE PROBLÈMES	1

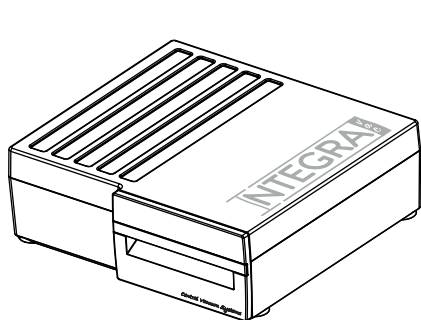

1 x INTEGRA VAC

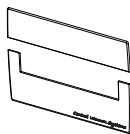

1 x Placage blanc pour le devant de tiroir

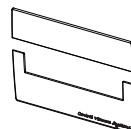

1 x Placage acier poli pour le devant de tiroir



1 x Poignée de tiroir chromée



1 x Poignée de tiroir blanc



1 x Barre de fixation pour installation en dessous d'un meuble de cuisine

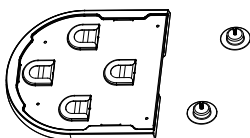

1 x Support et 2 x fixations

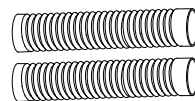

2 x Tuyau flexible 40cm de longueur par dia.50mm pour brancher la centrale au réseau de tuyauterie et au tuyau d'échappement

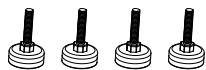

4 x Pieds réglables pour installer la centrale au mur

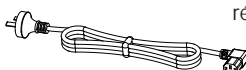

1 x Câble d'alimentation



4 x Pieds réglables courts pour installer la centrale en dessous d'un meuble de cuisine

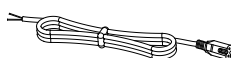

1 x Câble de branchement à la ligne basse tension

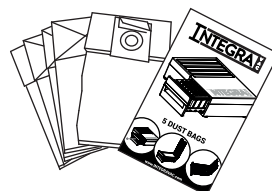

1 x Jeu de 5 sacs à poussière de remplacement

FRANÇAIS

1. INTRODUCTION

Nous vous remercions pour votre confiance et pour votre choix de nos produits.

Quel que soit le modèle choisi, vous profiterez d'un équipement technique de pointe et du meilleur service après-vente.

Ce manuel d'Instructions vise à vous sensibiliser sur le bon fonctionnement et la maintenance correcte de nos équipements, afin de vous permettre d'obtenir les meilleures performances avec votre appareil; le manuel constitue donc un élément inséparable de la centrale d'aspiration. Lisez attentivement ce manuel avant de mettre en route votre système d'aspiration centralisée.

Ce manuel d'instructions correspond au modèle INTEGRA VAC.

Les spécifications et les instructions de ce manuel ne peuvent être reproduites sans autorisation écrite, INTEGRA VAC se réservant le droit de modifier les spécifications de ses modèles à tout moment.

Compte tenu que l'utilisation de l'équipement peut provoquer l'usure ou la détérioration de certaines pièces de rechange ou accessoires, vous pouvez vérifier le code d'identification de la pièce en question et l'obtenir auprès de nos agents ou en vous adressant directement chez nous.

Veillez lire attentivement les AVERTISSEMENTS et les CONSEILS fournis dans ce manuel d'instructions.

2. NOTICE DE SÉCURITÉ

Lisez attentivement ce manuel avant toute utilisation et conservez-le:

1. Vérifiez que la tension indiquée sur l'étiquette de votre appareil correspond bien à celle de l'alimentation électrique.
2. Cet appareil est conçu uniquement pour une utilisation intérieure. Ne jamais utiliser cet appareil à l'extérieur.
3. Les enfants peuvent confondre ce dispositif avec un jouet. Ne jamais laisser les enfants utiliser cet appareil.
4. Ne jamais aspirer directement depuis la prise d'aspiration, un objet brûlant ou qui dégage de la fumée comme des cigarettes, des allumettes ou des braises. Faites particulièrement attention aux braises de la cheminée, même si elles semblent éteintes, car la vitesse de l'air à l'intérieur des conduits peut rallumer même la plus petite étincelle.
5. Ne pas aspirer de liquide depuis la prise d'aspiration, sauf si vous utilisez le «séparateur de liquides».
6. Ne jamais utiliser l'appareil en présence d'un détergent fort, parfum, essence, dissolvants ou d'autres gaz ou liquides corrosifs, qui peuvent provoquer des incendies.
7. Ne jamais aspirer d'objets susceptibles d'endommager le flexible comme des petits jouets, des épingles, etc.
8. Ne jamais aspirer d'objets pointus comme aiguilles, cure-dents, fourchettes, etc.
9. Ne jamais aspirer des restes alimentaires, comme des épluchures de légumes, des arêtes de poisson ou d'autres déchets tels que papiers, chiffons, serviettes et objets métalliques.
10. Ne jamais placer d'objets lourds ou tranchants dans le tuyau flexible.
11. Ne jamais utiliser votre centrale d'aspiration sans les cartouches filtrantes.
12. Éteignez et débranchez l'appareil immédiatement si vous remarquez un bruit anormal, une odeur de brûlé, de fumée ou tout autre incident en cours d'utilisation.
13. Ne jamais tenter de réparer l'appareil vous-même ni par une société non certifiée par la marque pour effectuer la maintenance. Toute intervention sur l'équipement effectuée par du personnel non autorisé de la marque annule toute responsabilité et garantie.
14. Cet appareil n'est pas prévu pour être utilisé par des personnes, y compris des enfants, dont les capacités physiques, sensorielles ou mentales sont réduites, ou des personnes dénuées d'expérience ou de connaissance, sauf si elles ont pu bénéficier, à travers une personne responsable de leur sécurité, d'une supervision ou d'instructions préalables concernant l'utilisation du système.
15. Si le câble d'alimentation est endommagé, il doit être remplacé par le fabricant ou son service après-vente ou un personnel qualifié afin d'éviter tout danger.
16. Si votre installation ne fonctionne pas correctement, vérifiez les étapes décrites dans ce manuel d'instructions.
Si vous ne pouvez pas résoudre le problème immédiatement, contactez notre service technique.

3. DESCRIPTION TECHNIQUE

- Modèle: INTEGRA VAC
- Tension: 230 V - 50/60Hz
*Disponible aussi en version à 120V
- Volume bac à poussières: 4L
- Système de filtration:
Filtre Principal : Sac à poussière à 5 feuilles
Filtre Secondaire : Filtre de moteur
- Moteur : Thru-Flow à haute vitesse
- Poids Net: 10 kg.

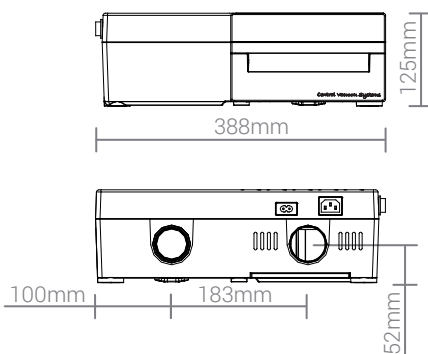
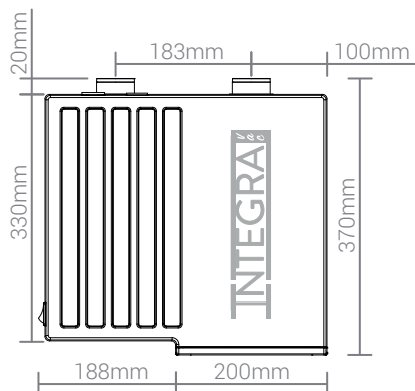
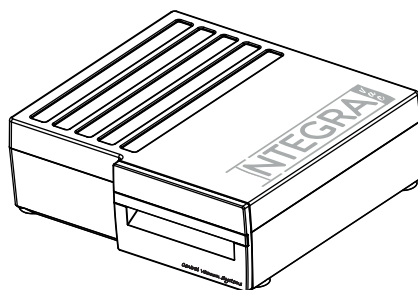

- Tableau des performances:

MODÈLE	PUISSANCE	DÉBIT	DÉPRESSION	AIRWATTS
INTEGRA	1.100 W	162 m ³ /h	2.700 mm/H ₂ O	400 W

4. CERTIFICATS ET DIRECTIVES

Cette centrale d'aspiration centralisée est conforme aux directives européennes suivantes :
2002/96/CEE: Directive Déchets d'Équipements Électriques et Électroniques et modifications ultérieures.

2006/95/CEE: Directive Basse Tension et modifications ultérieures.

2004/108/CEEE: Directive sur la Compatibilité Electromagnétique et modifications ultérieures.

Elle dispose des certificats suivants :

CE: Certificat de qualité de la Communauté Européenne.

GS: La marque GS est une certification allemande applicable aux produits électrodomestiques.

ROHS: Certificat ROHS faisant référence à la restriction de certaines substances dangereuses dans les appareils électriques.



5. BRANCHEMENT DE LA CENTRALE

CONNEXIONS ÉLECTRIQUES

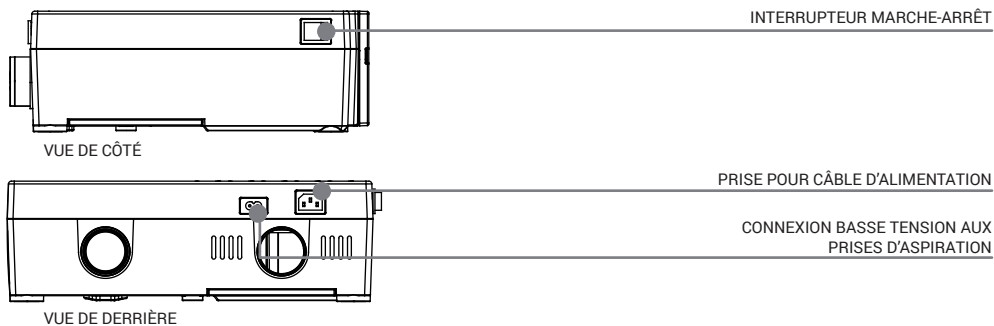

INSTALLATION DE LA CENTRALE

1. SOUS UN MEUBLE DE CUISINE

MARQUEZ LA POSITION DE L'INTEGRAVAC ET DÉCOUPEZ LE PLINTE À LA MESURE.

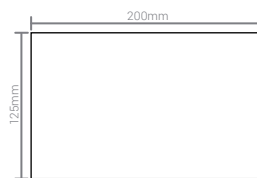
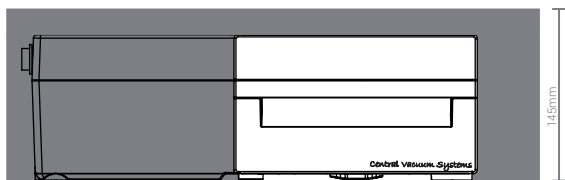

DIMENSIONS DE LA DECOUPE DE LA PLINTE

Pour ce type d'installation il faut une hauteur de plinthe minimum de 145mm.

RACCORDEMENTS DE LA CENTRALE D'ASPIRATION.

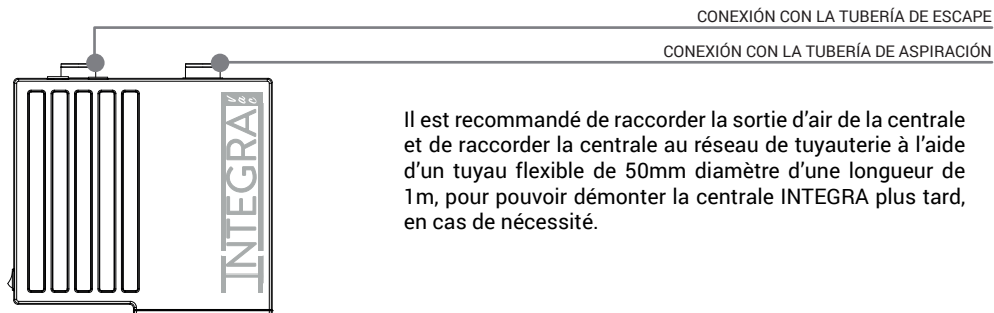

Il est recommandé de raccorder la sortie d'air de la centrale et de raccorder la centrale au réseau de tuyauterie à l'aide d'un tuyau flexible de 50mm diamètre d'une longueur de 1m, pour pouvoir démonter la centrale INTEGRA plus tard, en cas de nécessité.



Après avoir raccordé le tuyau flexible, positionnez la centrale dans son emplacement final alignée avec la plinthe du meuble de cuisine, tout en s'assurant qu'elle soit horizontale avec le sol de la cuisine. Pour le cas où elle ne l'est pas, vous pouvez rectifier le niveau en réglant les pieds de la centrale jusqu'à qu'elle soit complètement horizontale. La centrale positionnée, réglez la barre de fixation en haut jusqu'à qu'elle touche la surface inférieure du meuble de cuisine et fixe, par pression la centrale correctement dans son emplacement.

FRANÇAIS

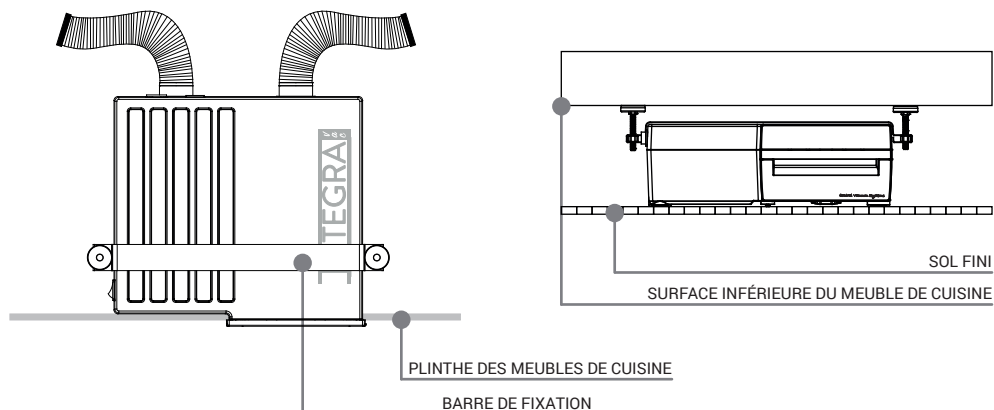

Pour le cas qu'il ne soit pas possible d'installer un tuyau d'échappement, il y a un filtre d'échappement (HEPA H10 + FILTRE ACTIF DE CARBONE) qui filtre à 100% les particules de poussière et empêche l'émission des odeurs de l'air aspiré de la zone en dessous du meuble de cuisine.

*Filtre d'échappement pas compris de série avec INTEGRAVAC

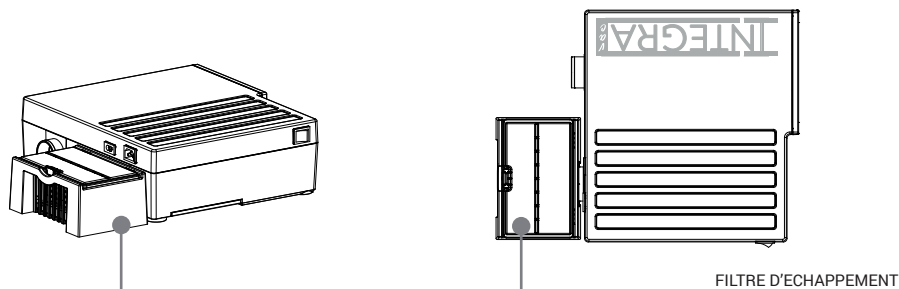

INSTALLATION À L'INTÉRIEUR D'UN MEUBLE DE CUISINE

Pour installer INTEGRAVAC à l'intérieur d'un meuble de cuisine ou au mur il faudrait utiliser le support :

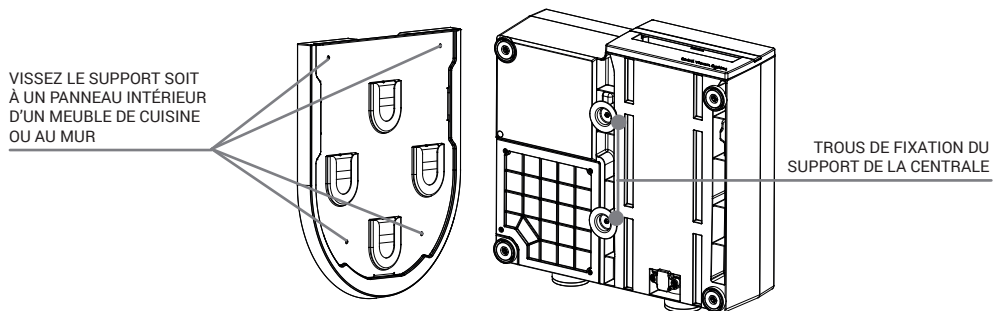

Afin d'assurer une bonne fixation de la centrale sur la mur il vous faudrait appuyer les pieds réglables les plus longs qui absorbent les vibrations. contre la mur. (Deux jeux distincts de pieds réglables sont fournis.)

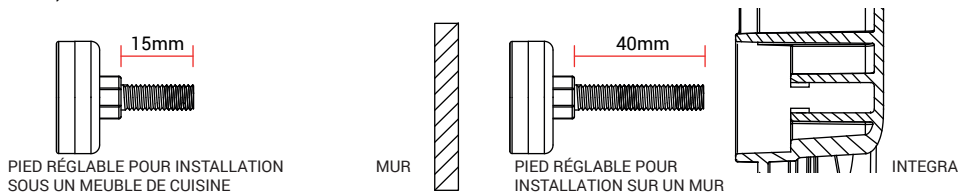

EMPLACEMENTS DISTINCTS DU SUPPORT POUR SUSPENDRE LA CENTRALE

INSTALLATION HORIZONTALE

INSTALLATION VERTICALE

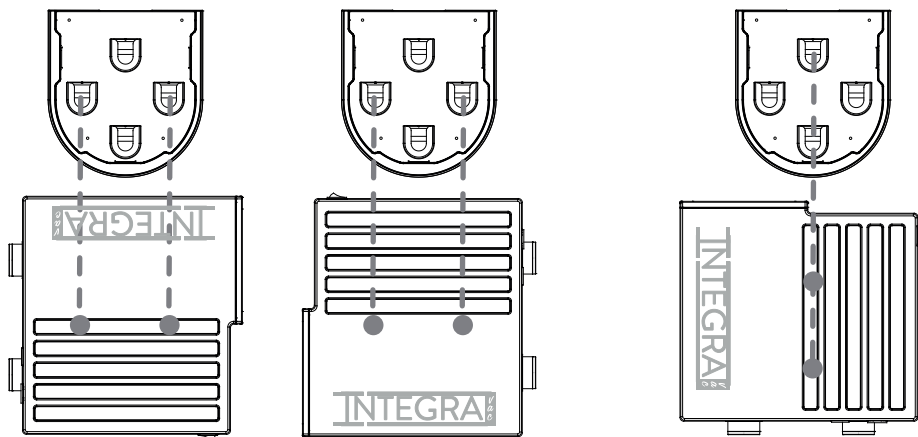

FRANÇAIS

Le compartiment de tiroir d'Integra est livré avec deux finitions de façade à choisir selon votre goût.

Assurez que la façade de tiroir soit libre de tout poussière

Effeuiliez la couche protectrice

Appliquez soigneusement la façade autocollante (disponible en finitions blanche et acier poli)

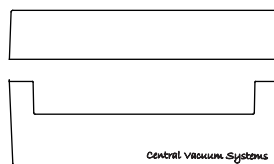

6. NETTOYAGE ET ENTRETIEN

Pour l'entretien de la centrale il n'est pas nécessaire de la débrancher de l'alimentation électrique car la centrale incorpore un interrupteur qui détecte si le compartiment tiroir a été enlevé, ou s'il n'est pas installé correctement.

1. Enlevez le tiroir en tirant sa poignée

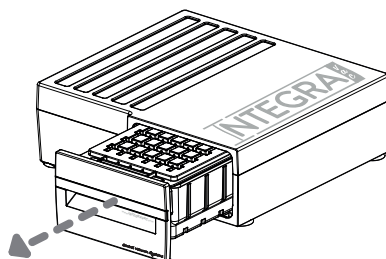

2. Levez le couvercle du compartiment tiroir pour accéder au sac à poussière et au filtre du moteur.

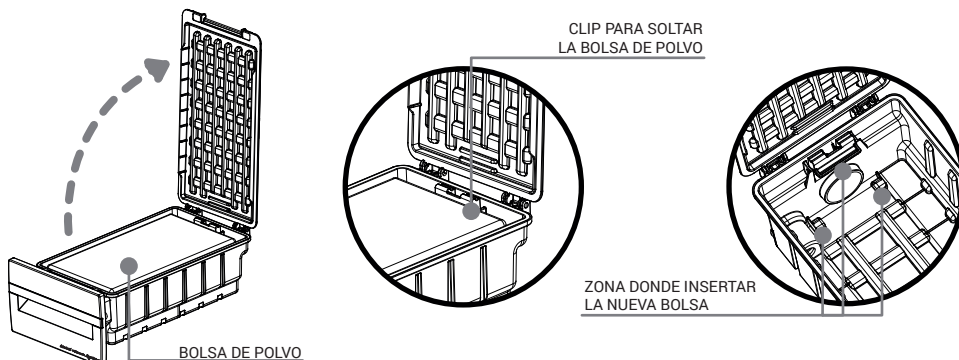

Il est essentiel que le sac à poussière soit installé correctement dans le compartiment tiroir. Une installation incorrecte pourrait entraîner une entrée de poussière dans la chambre du moteur et des dommages éventuels.

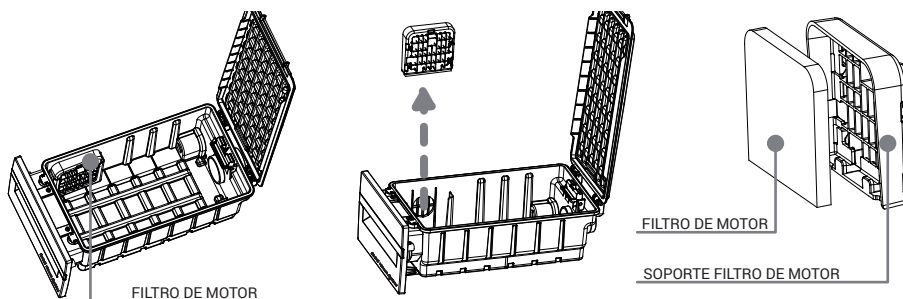

7. RÉOLUTION DE PROBLÈMES

1. Que faire si la centrale subit une perte de puissance

Si après quelque temps d'utilisation vous remarquez une perte de puissance ou que la centrale n'aspire pas du tout, suivez les étapes ci-dessous pour le rectifier:

a) Tout d'abord vérifiez s'il faut vider le sac à poussière. Après avoir vidé ou changé le sac à poussière si la centrale aspire faiblement, nettoyez le filtre. Après avoir suivi cette démarche la centrale devrait fonctionner correctement.

b) Si vous pouvez aspirer en utilisant certaines prises mais pas d'autres, cela peut être la conséquence d'un bouchon dans le réseau de tuyauterie.

c) Si vous ne pouvez pas aspirer par aucune des prises débranchez le tuyau flexible à l'entrée d'air de la centrale. Si la centrale aspire ça signifie qu'il y ait une fuite d'air ou un bouchon près de la centrale.

Contrôlez toutes prises pour vérifier la localisation de la fuite. Pour les cas que vous ne puissiez identifier la fuite contactez votre technicien de maintenance.

d) Si la centrale n'aspire pas toujours, il paraîtrait qu'il y ait un problème du moteur. Dans ce cas contactez votre technicien de maintenance.

VALVE RÉGULATRICE

Le compartiment tiroir incorpore une valve régulatrice (valve de sécurité), qui aspire de l'air propre et assure une circulation libre d'air et protège le moteur pour le cas qu'il y'aurait un bouchon dans le système

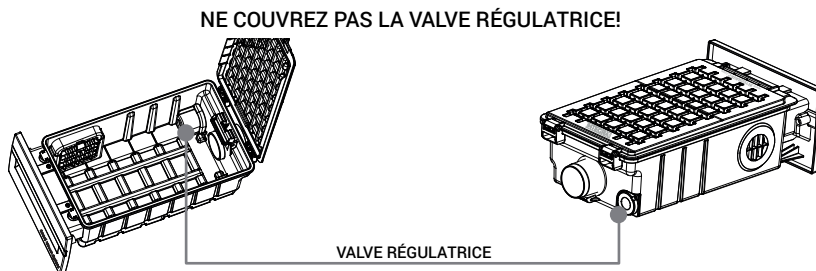

2. Que faire si la centrale ne se démarre pas

a) Vérifiez que le compartiment de tiroir soit introduit correctement dans son logement. Autrement il ne serait pas possible de démarrer la centrale d'aspiration.

b) Vérifiez que la machine soit branchée à l'alimentation électrique.

c) Si vous ne pouvez pas toujours démarrer la centrale, contactez votre technicien de maintenance.

3. Que faire s'il y a un bouchon dans les tuyaux

a) Démarrez et éteignez la centrale pendant une période de 30 secondes. La fluctuation de débit air qui en résulte devrait faire bouger les débris en les aspirants vers la centrale.

b) Débranchez la centrale et enlevez le sac à poussière, puis branchez un aspirateur conventionnel à la prise qui ne marche pas.

c) Pour le cas où cette opération ne débouche pas l'obstruction, contactez votre technicien de maintenance.

4. Que faire si vous aspirez de l'eau?

a) Si par erreur on aspire de l'eau il est recommandé de brancher L'INTERCEPTEUR DE LIQUIDES ET CENDRES (SACH -réf. AL7033-SC) entre l'INTEGRAVAC et le réseau de tuyauterie et le laisser fonctionner pendant 15 minutes afin d'aspirer tout l'eau qui est entré dans le réseau.

b) S'il y a également de l'eau dans le filtre et l'eau a pénétré dans l'unité centrale, débranchez Immédiatement l'alimentation électrique et contactez le service technique.

INTEGRA^{vac}

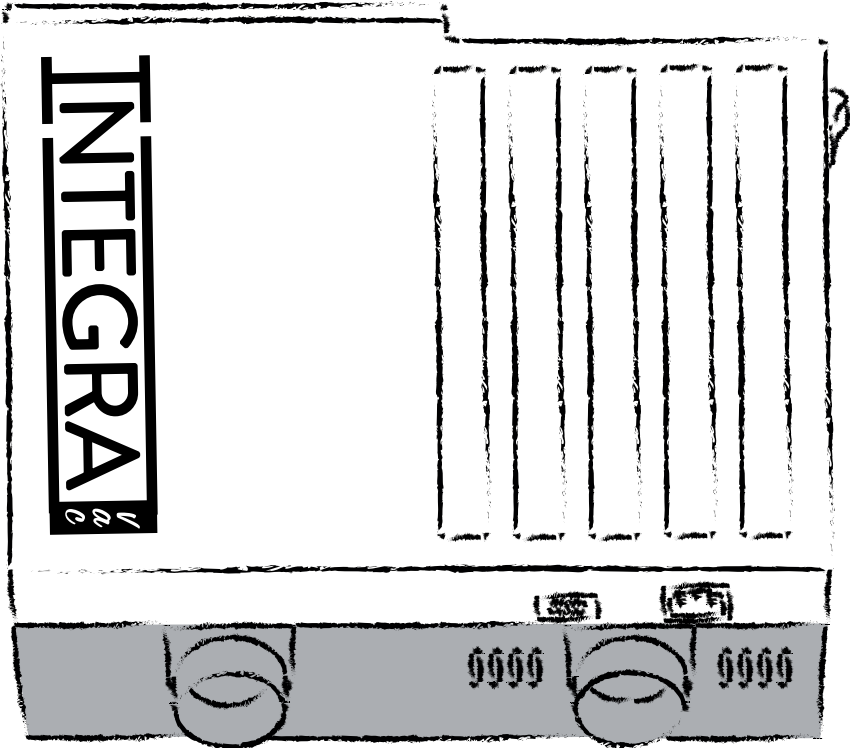

www.INTEGRAVAC.com